



STAIR-LIGHT S

Annähernd wandbündiger Leuchtenkörper aus Aluminium-Druckguss, pulverbeschichtet in schwarz, rechteckige Ausführung für Wand- oder Stufen-Einbaumontage.

Der Leuchtenkörper ist mit einem Hochleistungs-LED Modul ausgestattet und kann in einen Betoneinbaukasten eingesetzt werden.



Technische Daten

Anschlussklemmen	3 x 2,5 mm ² für Doppelbelegung
Gehäuse/Farbe	Leuchtenkörper: Aluminium-Druckguss / schwarz
Montageart	Wand-/Stufeneinbaumontage
Abmessungen	
B x H x T	270 x 85 x 96 mm
Schutzart	IP65
Schutzklasse	I

	■ Systemleuchten für Zentralversorgung	■ Einzelbatterie-leuchten
Leuchtmittel	2W LED	2W LED
Lichtstrom	260lm	260lm (Netz)
Nennbetriebsdauer 1h/3h	-	260lm (Not)
Nennbetriebsdauer 8h	-	140lm (Not)
Lichtstromverhältnis		
Not (DC)/Netz 1h/3h	-	100% / 100%
Not (DC)/Netz 8h	-	50% / 100%
Netzanschlussleistung	5,5VA	5,5VA
Batterie-Stromaufnahme	14mA	-
Anschlussspannung	230V 50/60Hz / 220V DC +25/-20%	230V 50/60Hz
NiMh-Akku 1h/3h/8h	-	4,8V 2,0Ah
Temperaturbereich	-10°C bis +40°C	-
Bereitschaftsschaltung	-	-0°C bis +35°C
Dauerschaltung	-	-5°C bis +30°C
optional:		
Leuchtschalt- und Überwachungsbaustein	ELC, MSÜ3, SET010, DALI	-
Selbstüberwachung	-	SELF CHECK
Busüberwachung	-	SAFELOG Line SAFELOG Wireless

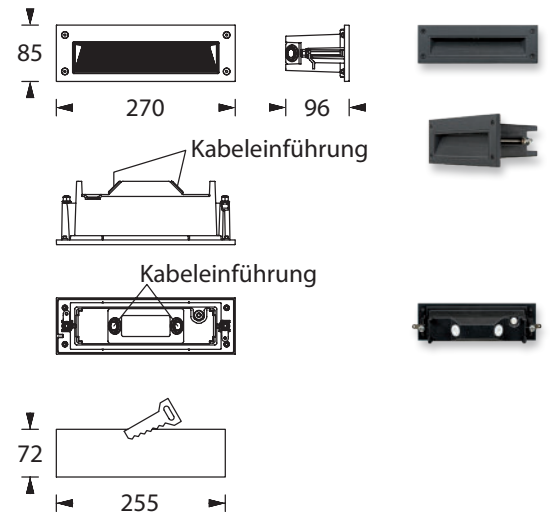

Zubehör

Betoneinbaukasten für STAIR-LIGHT

Druckausgleichsventil Zubehör-Set

Lichtverteilungskurven und Leuchtenabstandstabellen: siehe nächste Seite

Lichtverteilungskurven und Leuchtenabstandstabellen (E = 1,25 lx)

Systemleuchten für Zentralversorgung

Leuchtmittel: 2W LED-Leiste

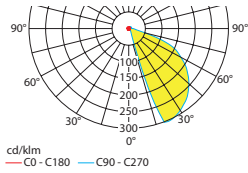
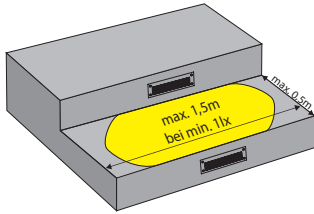

Abstandstabelle ebene Fluchtwege / Tabellenangaben in Meter

Lampenlichtstrom Not (DC)/Netz: 260lm / 260lm

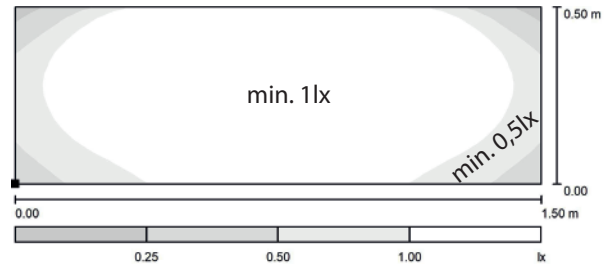

Leuchtmittel: 2W LED-Leiste

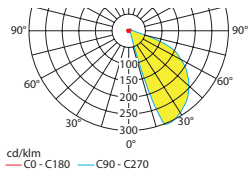
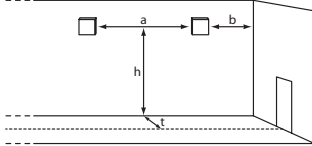

Lampenlichtstrom Not (DC)/Netz: 260lm / 260lm

t=1.0m	h	0,10	0,20	0,30	0,40	0,50
	a	0,00	1,50	3,00	3,60	4,10
t=1.5m	b	0,00	0,70	1,20	1,40	1,60
	a	0,00	0,00	0,00	2,50	3,60
t=1.5m	b	0,00	0,00	0,00	1,00	1,50

t = Abstand zur Fluchtwegmitte

Einzelbatterieleuchten

Leuchtmittel: 2W LED-Leiste

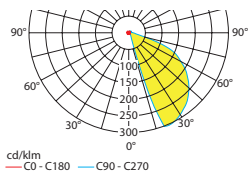
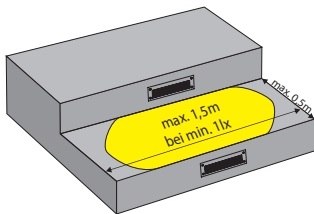

Abstandstabelle ebene Fluchtwege / Tabellenangaben in Meter

Lampenlichtstrom Not (DC)/Netz: 260lm / 260lm **Nennbetriebsdauer 1h/3h/8h**

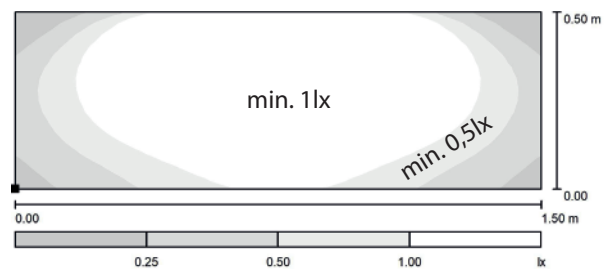

Leuchtmittel: 2W LED-Leiste

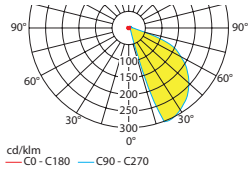
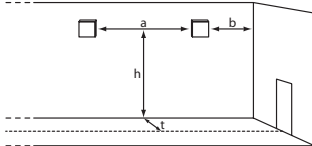

Lampenlichtstrom Not (DC)/Netz: 260lm / 260lm **Nennbetriebsdauer 1h/3h**

t=1.0m	h	0,10	0,20	0,30	0,40	0,50
	a	0,00	1,50	3,00	3,60	4,10
t=1.5m	b	0,00	0,70	1,20	1,40	1,60
	a	0,00	0,00	0,00	2,50	3,60
t=1.5m	b	0,00	0,00	0,00	1,00	1,50

t = Abstand zur Fluchtwegmitte

Leuchtmittel: 2W LED-Leiste

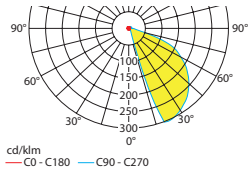
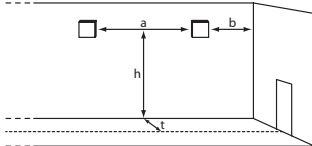

Lampenlichtstrom Not (DC)/Netz: 260lm / 140lm **Nennbetriebsdauer 8h**

t=1.0m	h	0,10	0,20	0,30	0,40	0,50
	a	0,00	0,70	2,50	3,10	3,50
t=1.5m	b	0,00	0,50	1,00	1,20	1,40
	a	0,00	0,00	0,00	0,80	2,60
t=1.5m	b	0,00	0,00	0,00	0,70	1,20

t = Abstand zur Fluchtwegmitte