

RolloTron –
Antrieb und Steuerung
in einem



























Automatische Rollläden, die sich ohne tägliches Ziehen und Zerren am Rollladengurt ganz von allein öffnen und schließen – diesen Wunsch hegen viele Kunden. Mit automatischen Gurtwicklern ist dieser Komfort ganz einfach nachrüstbar.

Der Name RolloTron steht für die bewährte Kombination aus Antrieb und Steuerung für Rollläden in einem Gerät. Ideal sowohl für den

Neubau als auch für die Nachrüstung – egal ob Unterputz- oder Aufputzmontage. Der praktische Antrieb wird einfach gegen den alten, manuellen Gurtwickler ausgetauscht. Wird der RolloTron an eine übliche 230 V Stromversorgung angeschlossen, kann er sofort in Betrieb genommen werden.

Modellübersicht

| Modell | Artikel-Bezeichnung | | Anwendungsbereiche | Seite |
|---|--|---|---|-------|
| RolloTron Comfort DuoFern  | Elektrischer Funk-Gurtwickler zur Unterputzmontage |  |  | 110 |
| RolloTron Standard DuoFern  | Elektrischer Funk-Gurtwickler zur Unterputzmontage |  |  | 111 |
| RolloTron Basis DuoFern  | Elektrischer Funk-Gurtwickler zur Unterputzmontage |  |  | 112 |
| RolloTron Schwenkwickler Standard DuoFern  | Elektrischer Funk-Gurtwickler zur Aufputzmontage |  |  | 113 |
| RolloTron Comfort | Elektrischer Gurtwickler zur Unterputzmontage |  |  | 110 |
| RolloTron Standard | Elektrischer Gurtwickler zur Unterputzmontage |  |  | 111 |
| RolloTron Basis | Elektrischer Gurtwickler zur Unterputzmontage |  |  | 112 |
| RolloTron Schwenkwickler Comfort | Elektrischer Gurtwickler zur Aufputzmontage |  |  | 113 |
| RolloTron Schwenkwickler Standard | Elektrischer Gurtwickler zur Aufputzmontage |  |  | 114 |

Auf unserem YouTube-Kanal finden Sie weitere Informationen rund um unsere Produkte und das Thema Rollläden:





RolloTron Comfort DuoFern

Elektrischer Funk-Gurtwickler zur Unterputzmontage

- Integrierte Schnittstelle zur einfachen und schnellen Integration in das DuoFern Funksystem
- Fernbedienbar durch DuoFern Sender
- Einsetzbar als Zentralsteuerung für automatische Befehle angemeldeter DuoFern Empfänger
- Universell einsetzbar: Für alle gängigen Gurtkästen ab 36 mm Breite
- Schnelle und einfache Montage: Einbau und Inbetriebnahme in ca. 10 Minuten
- Ruhiger Lauf mit hohem Komfort durch integrierte Soft-Start / Soft-Stop Funktion
- Umfangreiche Automatikfunktionen: Tages-, Wochen-, Wochenend-, Astroprogramm und Zufallsfunktion
- Lüftungs- und Sonnenposition frei wählbar
- Sonnen-/Dämmerungssteuerung mit S/D-Sensor möglich
- Dauerhafte Datenspeicherung auch bei Stromausfall
- Individuell einstellbare Motor Geschwindigkeit (z. B. zur Geräuschreduzierung)

RolloTron Comfort

Elektrischer Gurtwickler zur Unterputzmontage

- Universell einsetzbar: Für alle gängigen Gurtkästen ab 36 mm Breite
- Schnelle und einfache Montage: Einbau und Inbetriebnahme in ca. 10 Minuten
- Ruhiger Lauf mit hohem Komfort durch integrierte Soft-Start / Soft-Stop Funktion
- Umfangreiche Automatikfunktionen: Tages-, Wochen-, Wochenend-, Astroprogramm und Zufallsfunktion
- Lüftungs- und Sonnenposition frei wählbar
- Sonnen-/Dämmerungssteuerung mit S/D-Sensor möglich
- Dauerhafte Datenspeicherung auch bei Stromausfall
- Individuell einstellbare Motor Geschwindigkeit (z. B. zur Geräuschreduzierung)

Abmessungen Standard-Größe 45 kg Zugkraft:

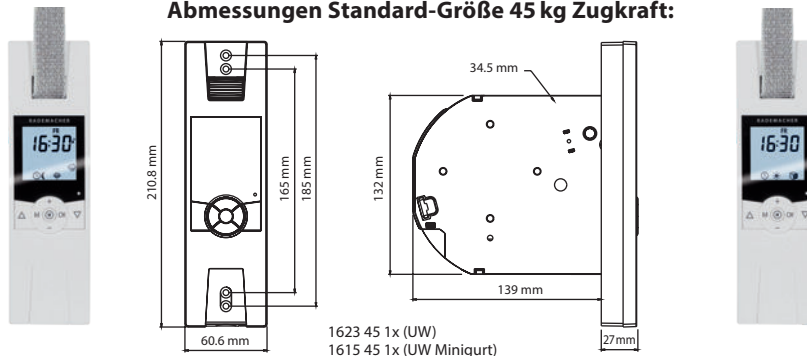

Abmessungen Plus-Größe 60 kg Zugkraft:

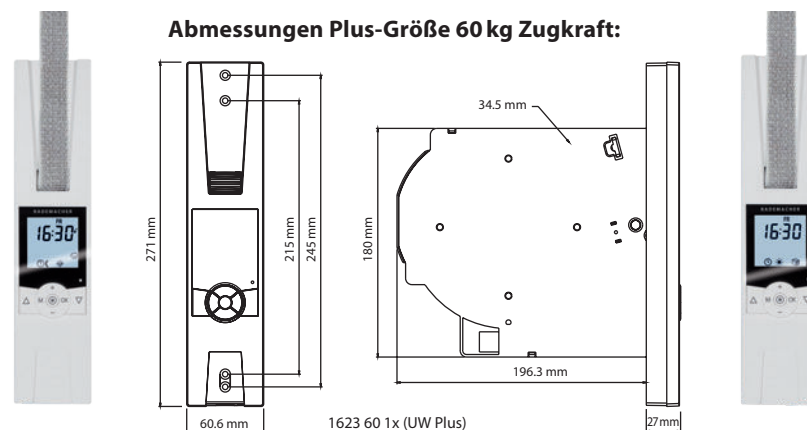



RolloTron Standard DuoFern

Elektrischer Funk-Gurtwickler zur Unterputzmontage

- Integrierte Schnittstelle zur einfachen und schnellen Integration in das DuoFern Funksystem
- Fernbedienbar durch DuoFern Sender
- Universell einsetzbar: Für alle gängigen Gurtkästen ab 36 mm Breite
- Schnelle und einfache Montage: Einbau und Inbetriebnahme in ca. 10 Minuten
- Ruhiger Lauf mit hohem Komfort durch integrierte Soft-Start / Soft-Stop Funktion
- Umfangreiche Automatikfunktionen in Verbindung mit z. B. SmartHome Box, DuoFern Handzentrale oder RolloTron Comfort DuoFern nutzbar
- Lüftungs- und Sonnenposition frei wählbar
- Einfache Auto-/Manu-Umstellung per Tastendruck
- Individuell einstellbare Motorgeschwindigkeit (z. B. zur Geräuschreduzierung)

RolloTron Standard

Elektrischer Gurtwickler zur Unterputzmontage

- Universell einsetzbar: Für alle gängigen Gurtkästen ab 36 mm Breite
- Schnelle und einfache Montage: Einbau und Inbetriebnahme in ca. 10 Minuten
- Ruhiger Lauf mit hohem Komfort durch integrierte Soft-Start / Soft-Stop Funktion
- Memoryfunktion: Einfache Zeitfunktion wiederholt programmierte Öffnungs- und Schließzeiten im 24-Stunden-Rhythmus
- Sonnen-/Dämmerungssteuerung mit S/D-Sensor möglich
- Individuell einstellbare Motorgeschwindigkeit (z. B. zur Geräuschreduzierung)

Abmessungen Standard-Größe 45 kg Zugkraft:

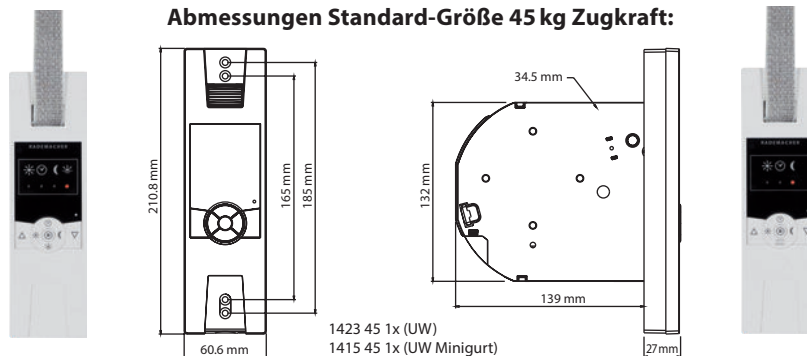

Abmessungen Plus-Größe 60 kg Zugkraft:

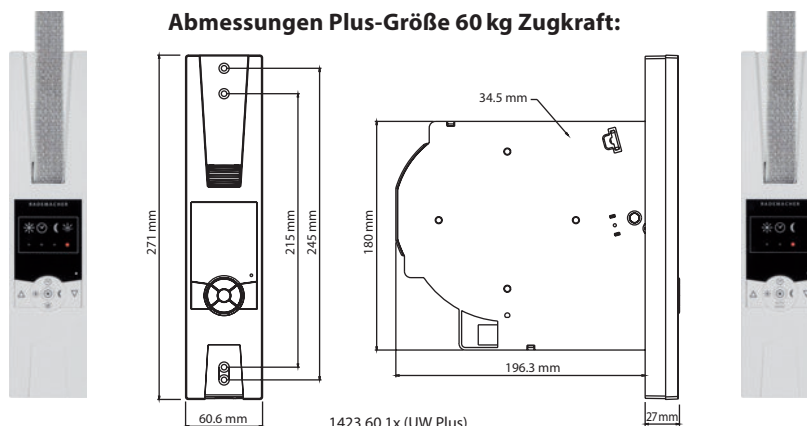



RolloTron Basis DuoFern

Elektrischer Funk-Gurtwickler zur Unterputzmontage

- Extra große Bedientasten für eine übersichtliche manuelle Bedienung
- Manuelle Steuerung vor Ort sowie Fernsteuerung bspw. über DuoFern Handsender Standard möglich
- Umfangreiche Automatikfunktionen in Verbindung mit z. B. SmartHome Box, der DuoFern Handzentrale oder RolloTron Comfort DuoFern nutzbar, Tages-/Wochen-/Wochenend- u. Astroprogramm
- Universell einsetzbar: Für alle gängigen Gurtkästen ab 36 mm Breite
- Schnelle und einfache Montage: Einbau und Inbetriebnahme in ca. 10 Minuten

RolloTron Basis

Elektrischer Gurtwickler zur Unterputzmontage

- Extra große Bedientasten für eine übersichtliche manuelle Bedienung
- Memoryfunktion: Einfache Zeitfunktion wiederholt programmierte Öffnungs- und Schließzeiten im 24-Stunden-Rhythmus
- Maximal eine Schaltzeit für Auf und Ab
- Einstelltaste für Auf/Ab-Zeit dezent hinter der Abdeckblende platziert
- Einfache Sommer-/Winterzeitumstellung
- Universell einsetzbar: Für alle gängigen Gurtkästen ab 36 mm Breite
- Schnelle und einfache Montage: Einbau und Inbetriebnahme in ca. 10 Minuten



Abmessungen Basis-Größe 45 kg Zugkraft:

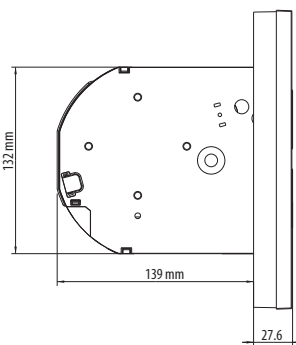
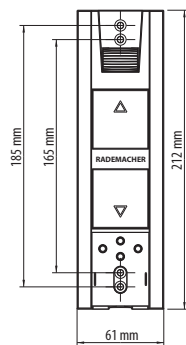

Montagehinweis für elektrische Gurtwickler zur Unterputzmontage



1
Manuellen Gurtwickler ausbauen



2
Gurtband einziehen und befestigen



3
RolloTron einbauen

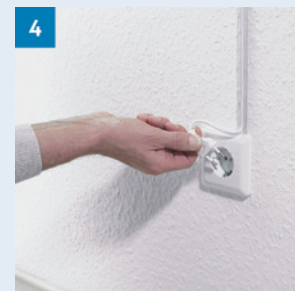

4
Netzstecker einstecken



RolloTron Schwenkwickler Standard DuoFern

Elektrischer Funk-Gurtwickler
zur Aufputzmontage

- Fernbedienbar durch DuoFern Sender
- Extra große Bedientasten für eine übersichtliche manuelle Bedienung
- Ideal bei beengten Platzverhältnissen
- Umfangreiche Automatikfunktionen in Verbindung mit z.B. SmartHome Box, HomeTimer, DuoFern Handzentrale oder RolloTron® Comfort DuoFern nutzbar
- Sonnenposition und Lüftungsposition frei wählbar
- Einfache Auto-/Manu-Umstellung per Tastendruck



Abmessungen Schwenkwickler Standard DuoFern:

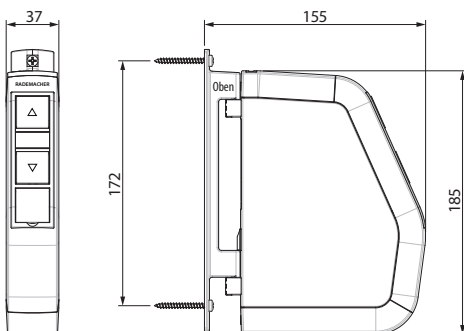

RolloTron Schwenkwickler Comfort

Elektrischer Gurtwickler
zur Aufputzmontage

- Extra große Bedientasten für eine übersichtliche manuelle Bedienung
- Ideal bei beengten Platzverhältnissen
- Komfortable Automatikfunktionen:
Wochen-/Wochenendprogramm
- Einstelltasten für das Einstellmenü dezent hinter der Abdeckblende platziert
- Sonnen-/Dämmerungssteuerung mit S/D-Sensor möglich



Abmessungen Schwenkwickler Comfort:

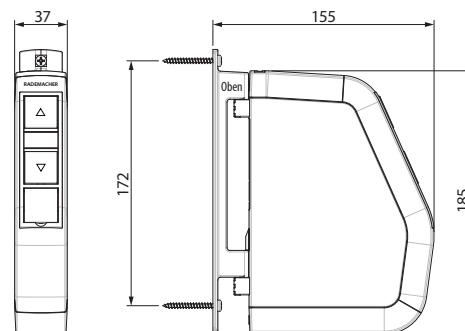

RolloTron Schwenkwickler Standard

Elektrischer Gurtwickler zur Aufputzmontage

- Extra große Bedientasten für eine übersichtliche manuelle Bedienung
- Ideal bei beengten Platzverhältnissen
- Memoryfunktion: Einfach Zeitfunktion wiederholt programmierte Öffnungs- und Schließzeiten im 24-Stunden-Rhythmus
- Maximal eine Schaltzeit für Auf und Ab
- Einstelltaste für Auf/Ab-Zeit dezent hinter der Abdeckblende platziert



Abmessungen Schwenkwickler Standard:

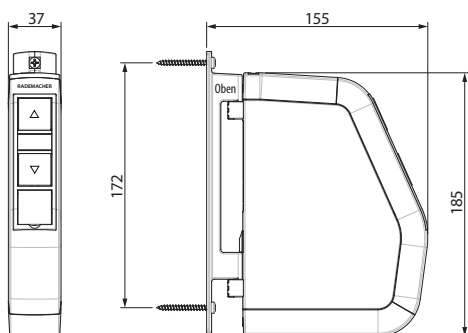

Montagehinweis

für elektrische Gurtwickler zur Aufputzmontage



Manuellen Gurtwickler demontieren



Wandhalterung montieren



Gurtband einziehen und Schwenkwickler einrasten



Netzstecker einstecken



RolloTron Gurtwickler

| Typ | Comfort >>> | | | | | | Standard >>> | | | |
|---|---|---|-------------------------------------|------------------------|-----------------------------------|-----------------------------|---|--|--------------------------------------|-------------------------|
| | RolloTron Comfort DuoFern 1800 | RolloTron Comfort DuoFern 1840 (Minigurt) | RolloTron Comfort DuoFern Plus 1805 | RolloTron Comfort 1700 | RolloTron Comfort 1740 (Minigurt) | RolloTron Comfort Plus 1705 | RolloTron Standard DuoFern 1400 | RolloTron Standard DuoFern 1440 (Minigurt) | RolloTron Standard DuoFern Plus 1405 | RolloTron Standard 1300 |
| Artikel-Nummer | 1623 45 11 | 1615 45 11 | 1623 60 11 | 1623 45 19 | 1615 45 19 | 1623 60 19 | 1423 45 11 | 1415 45 11 | 1423 60 11 | 1423 45 19 |
| Auto / Manu | ● | ● | ● | ● | ● | ● | ● | ● | ● | ● |
| Sonnen- / Dämmerungsautomatik möglich | ●* | ●* | ●* | ●* | ●* | ●* | ●** | ●** | ●** | ●* |
| Wochenprogramm | ● | ● | ● | ● | ● | ● | ●** | ●** | ●** | |
| Tagesprogramm | ● | ● | ● | ● | ● | ● | ●** | ●** | ●** | |
| Zufallsfunktion | ● | ● | ● | ● | ● | ● | ●** | ●** | ●** | |
| Astroprogramm | ● | ● | ● | ● | ● | ● | ●** | ●** | ●** | |
| Memoryfunktion | | | | | | | | | | ● |
| Gurtbandbreite | 23 mm | 15 mm | 23 mm | 23 mm | 15 mm | 23 mm | 23 mm | 15 mm | 23 mm | 23 mm |
| Wickelkapazität | | | | | | | | | | |
| 1,0 mm Gurtstärke | 7,6 m | 7,6 m | 15,0 m | 7,6 m | 7,6 m | 15,0 m | 7,6 m | 7,6 m | 15,0 m | 7,6 m |
| 1,3 mm Gurtstärke | 6,2 m | – | 12,0 m | 6,2 m | – | 12,0 m | 6,2 m | – | 12,0 m | 6,2 m |
| Zulässige Rollladenfläche (m²). (Die Angaben sind Richtwerte. Die rolldadenübliche Reibung ist berücksichtigt.) | | | | | | | | | | |
| Leichte Alu- und Kunststoffrollläden | ca. 6 m ² | ca. 10 m ² | ca. 6 m ² | ca. 10 m ² | ca. 6 m ² | ca. 10 m ² | ca. 6 m ² | ca. 10 m ² | ca. 6 m ² | ca. 10 m ² |
| Schwere Alu- und Holzrollläden | ca. 3 m ² | ca. 6 m ² | ca. 3 m ² | ca. 6 m ² | ca. 3 m ² | ca. 6 m ² | ca. 3 m ² | ca. 6 m ² | ca. 3 m ² | ca. 6 m ² |
| Maximale Zugleistung | 45 kg | 60 kg | 45 kg | 60 kg | 45 kg | 60 kg | 45 kg | 60 kg | 45 kg | 60 kg |
| Technische Daten | | | | | | | | | | |
| Versorgungsspannung | 230 V / 50 Hz | | | | | | | | | |
| Nennleistung | ca. 70 W | | | | | | | | | |
| Nenn Drehmoment | ca. 10 Nm | | | | | | | | | |
| Kurzzeitbetrieb | 4 min | | | | | | | | | |
| Schutzklasse | II | | | | | | | | | |
| Zulässige Umgebungstemperatur | 0 - 40 °C | | | | | | | | | |
| Sendefrequenz | 434,5 MHz | – | – | – | – | – | 434,5 MHz | – | – | – |
| DuoFern-Funkreichweite in Gebäuden | ca. 20 m (abhängig von der Bausubstanz) | – | – | – | – | – | ca. 20 m (abhängig von der Bausubstanz) | – | – | – |
| Stand-by-Verbrauch | < 0,6 W | | | | | < 0,35 W | | | < 0,6 W | < 0,35 W |

* In Verbindung mit S/D-Sensor (Artikel 7000 00 88)

** Möglich in Verbindung mit SmartHome Box, DuoFern Handzentrale oder RolloTron Comfort DuoFern

RolloTron Schwenkwickler

| | | Basis >>> | | Comfort >>> | | Standard >>> | | | | |
|--|------------------------------------|---|-------------------------------------|----------------------|---------------------------------------|---|--|--|--|---|
| | |  | | | |  | |  | | |
| | RolloTron Standard 1340 (Minigurt) | RolloTron Standard Plus 1305 | RolloTron Basis DuoFern 1200 | RolloTron Basis 1100 | RolloTron Schwenkwickler Comfort 1500 | RolloTron Schwenkwickler Comfort (Minigurt) 1540 | RolloTron Schwenkwickler Standard DuoFern 2510 | RolloTron Schwenkwickler Standard DuoFern (Minigurt) 2550 | RolloTron Schwenkwickler Standard 1510 | RolloTron Schwenkwickler Standard (Minigurt) 1550 |
| | 1415 45 19 | 1423 60 19 | 1823 45 11 | 1823 45 19 | 1623 30 19 | 1615 30 19 | 1423 30 11 | 1415 30 11 | 1423 30 19 | 1415 30 19 |
| | ● | ● | ● | ● | ● | ● | ● | ● | ● | ● |
| | ●* | ●* | ●** | | ●* | ●* | ●** | ●** | | |
| | | | ●** | | ● | ● | ●** | ●** | | |
| | | | ●** | | | | ●** | ●** | | |
| | | | ●** | | | | ●** | ●** | | |
| | | | ●** | | | | ●** | ●** | | |
| | ● | ● | | ● | | | | | ● | ● |
| | 15 mm | 23 mm | 23 mm | 23 mm | 23 mm | 15 mm | 23 mm | 15 mm | 23 mm | 15 mm |
| | 7,6 m | 15,0 m | 7,6 m | 7,6 m | 5,0 m | 5,0 m | 5,0 m | 5,0 m | 5,0 m | 5,0 m |
| | - | 12,0 m | 6,2 m | 6,2 m | 4,0 m | 4,0 m | 4,0 m | - | 4,0 m | - |
| | ca. 6 m ² | ca. 10 m ² | ca. 6 m ² | | | | ca. 5 m ² | | | |
| | ca. 3 m ² | ca. 6 m ² | ca. 3 m ² | | | | ca. 2,5 m ² | | | |
| | 45 kg | 60 kg | 45 kg | | | | 30 kg | | | |
| | | | | | | | 230 V / 50 Hz | | | |
| | | | | | | | ca. 70 W | | | |
| | | | | | | | ca. 8 Nm | | | |
| | | | | | | | 4 min | | | |
| | | | | | | | II (nur für trockene Räume) | | | |
| | | | | | | | 0 - 40 °C | | | |
| | - | - | 434,5 MHz | - | - | - | 434,5 MHz | 434,5 MHz | - | - |
| | - | - | ca. 20 m (abh. von der Bausubstanz) | - | - | - | ca. 10 m (abhängig von der Bausubstanz) | | - | - |
| | < 0,35 W | | < 0,7 W | < 0,35 W | 0,5 W | 0,5 W | 0,7 W | 0,7 W | 0,5 W | 0,5 W |

| | Artikel-Bezeichnung | Typ | Farbe | Art.-Nr. |
|---|--|---------|-----------|------------|
|   | RolloTron Comfort DuoFern Funk-Gurtwickler; einsetzbar als Zentralsteuerung f. automatische Befehle angemeldeter DuoFern Empfänger; fernbedienbar durch DuoFern Sender; Installationsassistent; umfangreiche Automatikfunktionen: Zufallsfunktion, Tages-/Wochen-/Wochenend-/Astroprogramm; Lüftungs- u. Sonnenposition individuell einstellbar; Sonnen-/Dämmerungssteuerung mit S/D-Sensor möglich; einfaches Anfahren von Zwischenpositionen; automatische Sommer-/Winterzeitumstellung; beleuchtetes, großes Display mit Kontrasteinstellung, Tastensperre; dauerhafte Datenspeicherung auch bei Stromausfall; individuell einstellbare Motorgeschwindigkeit (z.B. zur Geräuschreduzierung) | | | |
| | Nachlaufweg: < 0,4 U max. Schaltzeiten: 16 Gangreserve (bei Netzausfall): ca. 8 h DuoFern Sendeleistung: max. 10 mW Reichweite: im Gebäude bis zu 15 m (abhängig von der Bausubstanz) Zul. Umgebungstemperatur: 0 °C bis +40 °C Max. Anzahl DuoFern Geräte : max. 20 Anschlusskabel: Kabellänge 1,5 m | | | |
| | max. Zugleistung: 45 kg; Gurtbandbreite: 23 mm; | 1800-UW | Ultraweiß | 1623 45 11 |
| | RolloTron Comfort DuoFern Minigurt wie RolloTron Comfort DuoFern; außer: Gurtbandbreite: 15 mm | 1840-UW | Ultraweiß | 1615 45 11 |
| | RolloTron Comfort DuoFern Plus wie RolloTron Comfort DuoFern; außer: max. Zugleistung: 60 kg | 1805-UW | Ultraweiß | 1623 60 11 |
|  | RolloTron Comfort Installationsassistent; umfangreiche Automatikfunktionen: Zufallsfunktion, Tages-/Wochen-/Wochenend-/Astroprogramm; Lüftungs- u. Sonnenposition individuell einstellbar; Sonnen-/Dämmerungssteuerung mit S/D-Sensor möglich; einfaches Anfahren von Zwischenpositionen; automatische Sommer-/Winterzeitumstellung; beleuchtetes, großes Display mit Kontrasteinstellung; Tastensperre; dauerhafte Datenspeicherung auch bei Stromausfall; individuell einstellbare Motorgeschwindigkeit (z.B. zur Geräuschreduzierung) | | | |
| | Nachlaufweg: < 0,4 U max. Schaltzeiten: 16 Gangreserve (bei Netzausfall): ca. 8 h Zul. Umgebungstemperatur: 0 °C bis +40 °C Anschlusskabel: Kabellänge 1,5 m | | | |
| | max. Zugleistung: 45 kg; Gurtbandbreite: 23 mm | 1700-UW | Ultraweiß | 1623 45 19 |
| | RolloTron Comfort Minigurt wie RolloTron Comfort, außer: Gurtbandbreite: 15 mm | 1740-UW | Ultraweiß | 1615 45 19 |
| | RolloTron Comfort Plus wie RolloTron Comfort, außer: max. Zugleistung: 60 kg | 1705-UW | Ultraweiß | 1623 60 19 |



| Artikel-Bezeichnung | Typ | Farbe | Art.-Nr. |
|---------------------|-----|-------|----------|
|---------------------|-----|-------|----------|

RolloTron Standard DuoFern
 Funk-Gurtwickler; fernbedienbar durch DuoFern Sender; umfangreiche Automatikfunktionen in Verbindung mit SmartHome Box, DuoFern Handzentrale oder RolloTron Comfort DuoFern nutzbar; Lüftungs- u. Sonnenposition individuell einstellbar; einfache Übersicht der Automatikfunktionen durch Symbol LEDs; einfache Auto-/Manu-Umstellung per Tastendruck; individuell einstellbare Motorgeschwindigkeit (z.B. zur Geräuschreduzierung)



Nachlaufweg: < 0,4 U
 DuoFern Sendeleistung: max. 10 mW
 Reichweite: im Gebäude bis zu 15 m (abhängig von der Bausubstanz)
 Zul. Umgebungstemperatur: 0 °C bis +40 °C
 Max. Anzahl DuoFern Geräte : max. 20
 Anschlusskabel: Kabellänge 1,5 m

| | | | |
|---|---------|-----------|------------|
| max. Zugleistung: 45 kg; Gurtbandbreite: 23 mm | 1400-UW | Ultraweiß | 1423 45 11 |
| RolloTron Standard DuoFern Minigurt wie RolloTron Standard DuoFern; außer: Gurtbandbreite: 15 mm | 1440-UW | Ultraweiß | 1415 45 11 |
| RolloTron Standard DuoFern Plus wie RolloTron Standard DuoFern; außer: max. Zugleistung: 60 kg | 1405-UW | Ultraweiß | 1423 60 11 |

RolloTron Standard
 Memoryfunktion: einfache Zeitfunktion wiederholt programmierte Öffnungs- und Schließzeiten im 24h-Rhythmus; Sonnen-/ Dämmerungssteuerung mit S/D-Sensor möglich; große Anzeige mit beleuchteten Symbol-LEDs; individuell einstellbare Motorgeschwindigkeit (z.B. zur Geräuschreduzierung)

Nachlaufweg: < 0,4 U
 max. Schaltzeiten: 2
 Zul. Umgebungstemperatur: 0 °C bis +40 °C
 Anschlusskabel: Kabellänge 1,5 m

| | | | |
|---|---------|-----------|------------|
| max. Zugleistung: 45 kg; Gurtbandbreite: 23 mm | 1300-UW | Ultraweiß | 1423 45 19 |
| RolloTron Standard Minigurt wie RolloTron Standard; außer: Gurtbandbreite: 15 mm | 1340-UW | Ultraweiß | 1415 45 19 |
| RolloTron Standard Plus wie RolloTron Standard; außer: max. Zugleistung: 60 kg | 1305-UW | Ultraweiß | 1423 60 19 |

| | Artikel-Bezeichnung | Typ | Farbe | Art.-Nr. |
|---|--|---------|-----------|------------|
|   | RolloTron Basis DuoFern Funk-Gurtwickler; extra große Bedientasten für eine übersichtliche manuelle Bedienung; manuelle Steuerung vor Ort sowie Fernsteuerung bspw. über DuoFern Handsender Standard möglich; umfangreiche Automatikfunktionen in Verbindung mit RolloTron Comfort DuoFern, DuoFern Handzentrale oder SmartHome Box nutzbar, Tages-/Wochen-/Wochenend- u. Astroprogramm Versorgungsspannung: 230 V / 50 Hz Schutzklasse: II Schutzart: IP20 (nur in trockenen Räumen) Nennleistung: ca. 70 W Stand-by-Verbrauch: < 0,7 W Kurzzeitbetrieb: 4 min Nachlaufweg: < 0,4 U DuoFern Sendefrequenz: 434,5 MHz DuoFern Sendeleistung: max. 10 mW Reichweite: im Gebäude bis zu 30 m (abhängig von der Bausubstanz) Zul. Umgebungstemperatur: 0 °C bis +40 °C Max. Anzahl DuoFern Geräte : max. 20 | | | |
| | max. Zugleistung: 45 kg; Gurtbandbreite: 23 mm | 1200-UW | Ultraweiß | 1823 45 11 |
|  | RolloTron Basis Memoryfunktion: einfache Zeitfunktion wiederholt programmierte Öffnungs- und Schließzeiten im 24h-Rhythmus; einfache Sommer/Winterzeitumstellung; große Tasten für einfache Bedienung Versorgungsspannung: 230 V / 50 Hz Schutzklasse: II Schutzart: IP20 (nur in trockenen Räumen) Nennleistung: ca. 70 W Stand-by-Verbrauch: < 0,35 W Kurzzeitbetrieb: 4 min Nachlaufweg: < 0,4 U max. Schaltzeiten: 2 (Auf und Ab) Zul. Umgebungstemperatur: 0 °C bis +40 °C Anschlusskabel: Kabellänge 1,5 m | | | |
| | max. Zugleistung: 45 kg; Gurtbandbreite: 23 mm | 1100-UW | Ultraweiß | 1823 45 19 |



| Artikel-Bezeichnung | Typ | Farbe | Art.-Nr. |
|---------------------|-----|-------|----------|
|---------------------|-----|-------|----------|

RolloTron Schwenkwickler Standard DuoFern
 Fernbedienbar durch DuoFern Sender; extra große Bedientasten für eine übersichtliche manuelle Bedienung; ideal bei beengten Platzverhältnissen; umfangreiche Automatikfunktionen in Verbindung mit z.B. SmartHome Box, HomeTimer, DuoFern Handzentrale oder RolloTron® Comfort DuoFern nutzbar; Zufallsfunktion; Sonnenposition und Lüftungsposition frei wählbar; einfache Auto-/Manu-Umstellung per Tastendruck

Nachlaufweg: < 0,4 U
 DuoFern Sendeleistung: max. 10 mW
 Reichweite: Freifeld bis zu 100 m, im Gebäude bis zu 30 m (abhängig von der Bausubstanz)
 Zul. Umgebungstemperatur: 0 °C bis +40 °C
 Max. Anzahl DuoFern Geräte : max. 20
 Anschlusskabel: Kabellänge 2 m

| | | | |
|--|---------|-----------|------------|
| max. Zugleistung: 30 kg; Gurtbandbreite: 23 mm | 2510-UW | Ultraweiß | 1423 30 11 |
|--|---------|-----------|------------|

| | | | |
|---|---------|-----------|------------|
| RolloTron Schwenkwickler Standard Minigurt DuoFern wie RolloTron Schwenkwickler Standard; außer: Gurtbandbreite: 15 mm | 2550-UW | Ultraweiß | 1415 30 11 |
|---|---------|-----------|------------|

RolloTron Schwenkwickler Comfort
 Extra große Bedientasten für eine übersichtliche manuelle Bedienung; Ideal bei beengten Platzverhältnissen; Umfangreiche Automatikfunktionen: Tages-/Wochenprogramm; Einstelltasten für das Einstellmenü dezent hinter der Abdeckblende platziert; Sonnen-/Dämmerungssteuerung mit S/D-Sensor möglich

Nachlaufweg: < 0,4 U
 max. Schaltzeiten: 4 (Auf und Ab)
 Zul. Umgebungstemperatur: 0 °C bis +40 °C
 Anschlusskabel: Kabellänge 2 m

| | | | |
|--|---------|-----------|------------|
| max. Zugleistung: 30 kg; Gurtbandbreite: 23 mm | 1500-UW | Ultraweiß | 1623 30 19 |
|--|---------|-----------|------------|

| | | | |
|---|---------|-----------|------------|
| RolloTron Schwenkwickler Comfort Minigurt wie RolloTron Schwenkwickler Comfort; außer: Gurtbandbreite: 15 mm | 1540-UW | Ultraweiß | 1615 30 19 |
|---|---------|-----------|------------|

Die Einhaltung der europäischen Zulassungsrichtlinien ist gewährleistet.



| Artikel-Bezeichnung | Typ | Farbe | Art.-Nr. |
|---|---------|-----------|------------|
| RolloTron Schwenkwickler Standard Extra große Bedientasten für eine übersichtliche manuelle Bedienung; ideal bei beengten Platzverhältnissen; Memoryfunktion: einfache Zeitfunktion wiederholt programmierte Öffnungs- und Schließzeiten im 24-Stunden-Rhythmus; maximal eine Schaltzeit für AUF und AB; Einstelltasten für das Einstellmenü dezent hinter der Abdeckblende platziert Nachlaufweg: < 0,4 U max. Schaltzeiten: 2 (Auf und Ab) Zul. Umgebungstemperatur: 0 °C bis +40 °C Anschlusskabel: Kabellänge 2 m | | | |
| max. Zugleistung: 30 kg; Gurtbandbreite: 23 mm | 1510-UW | Ultraweiß | 1423 30 19 |
| RolloTron Schwenkwickler Standard Minigurt wie RolloTron Schwenkwickler Standard; außer: Gurtbandbreite: 15 mm | 1550-UW | Ultraweiß | 1415 30 19 |









Übersicht der Nachfolgemodelle RolloTron

Hier finden Sie eine Auflistung der ausgelaufenen RADEMACHER Gurtwickler mit dem entsprechendem aktuellem Nachfolgemodell.

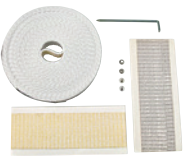
| Bezeichnung | | | | | | | Aktuelles Modell | |
|--|------|----------|------|----------|------|------------|------------------|-------------------|
| | Typ | Art.-Nr. | Typ | Art.-Nr. | Typ | Art.-Nr. | Typ | Art.-Nr. |
| RolloTron Comfort DuoFern | | | | | 9800 | 1523 45 11 | 1800 | 1623 45 11 |
| RolloTron Comfort DuoFern Plus | | | | | 9805 | 1523 60 11 | 1805 | 1623 60 11 |
| RolloTron Comfort DuoFern Minigurt | | | | | 9840 | 1515 45 11 | 1840 | 1615 45 11 |
| RolloTron Standard DuoFern | | | | | 9400 | 1323 45 11 | 1400 | 1423 45 11 |
| RolloTron Standard DuoFern Plus | | | | | 9405 | 1323 60 11 | 1405 | 1423 60 11 |
| RolloTron Standard DuoFern Minigurt | | | | | 9440 | 1315 45 11 | 1440 | 1415 45 11 |
| RolloTron Pro Star | | | | | 9900 | 1723 45 19 | 1700 | 1623 45 19 |
| RolloTron Pro Star Plus | | | | | 9905 | 1723 60 19 | 1705 | 1623 60 19 |
| RolloTron Pro Star Minigurt | | | | | 9940 | 1715 45 19 | 1740 | 1615 45 19 |
| RolloTron Comfort/Pro Star | 8200 | 8200 | 9600 | 9600 | 9700 | 1523 45 19 | 1700 | 1623 45 19 |
| RolloTron Comfort Plus/Pro Star | 8205 | 8205 | 9605 | 9605 | 9705 | 1523 60 19 | 1705 | 1623 60 19 |
| RolloTron Comfort Minigurt/Pro Star | 8240 | 8240 | 9640 | 9640 | 9740 | 1515 45 19 | 1740 | 1615 45 19 |
| RolloTron Standard | 7100 | 7100 | 9200 | 9200 | 9300 | 1323 45 19 | 1300 | 1423 45 19 |
| RolloTron Standard Plus | 7105 | 7105 | 9205 | 9205 | 9305 | 1323 60 19 | 1305 | 1423 60 19 |
| RolloTron Standard Minigurt | 7140 | 7140 | 9240 | 9240 | 9340 | 1315 45 19 | 1340 | 1415 45 19 |
| RolloTron Schwenkwickler Comfort | 8500 | 8500 | | | 9500 | 1523 30 19 | 1500 | 1623 30 19 |
| RolloTron Schwenkwickler Comfort Mini | 8540 | 8540 | | | 9540 | 1515 30 19 | 1540 | 1615 30 19 |
| RolloTron Schwenkwickler Standard | 7500 | 7500 | | | 9510 | 1323 30 19 | 1510 | 1423 30 19 |
| RolloTron Schwenkwickler Standard Mini | 7540 | 7540 | | | 9550 | 1315 30 19 | 1550 | 1415 30 19 |

| | Artikel-Bezeichnung | Typ | Farbe | Art.-Nr. |
|---|--|----------|---------|------------|
|  | Sonnen-/Dämmerungs-Sensor | | | |
| | 0,75 m | 3711 | Weiß | 7000 00 88 |
| | 1,5 m | 3711-1,5 | Weiß | 7000 00 89 |
| | 3,0 m | 3711-3 | Weiß | 7000 00 90 |
| | 5,0 m | 3711-5 | Weiß | 7000 00 91 |
| | 10,0 m | 3711-10 | Weiß | 7000 00 92 |
|  | Rollladen-Hochschiebesicherung | | | |
| | | 3530 | | 7000 00 03 |
|  | Aufsatzrahmen Kunststoff | | | |
| | für RolloTron Standard- und Comfort-Varianten 210 x 60 x 10 mm (HxBxT) | 3620 | Weiß | 7000 00 86 |
|  | für RolloTron Standard Plus- und Comfort Plus-Varianten 271 x 60 x 10 mm (HxBxT) | 3625 | Weiß | 7000 00 87 |
| | Blendenadapter Metall, pulverbeschichtet | | | |
|  | für RolloTron Standard- und Comfort-Varianten 280 x 60 mm (HxB) | 9410 | Weiß | 7000 00 25 |
| | für RolloTron Standard Plus- und Comfort Plus-Varianten 310 x 60 mm (HxB) | 9420 | Weiß | 7000 00 26 |
|  | Anbaukasten | | | |
| | für RolloTron Standard Plus- und Comfort Plus-Varianten; 271 x 60 x 205 mm (HxBxT) | 3975 | Weiß | 7000 00 24 |
|  | Unterputzkasten | | | |
| | für RolloTron Standard- und Comfort-Varianten 185 x 46 x 170 mm (HxBxT) | 3910 | Schwarz | 7000 00 22 |
|  | Gurtführung mit Bürste | | | |
| | | 3580 | Weiß | 7000 00 04 |
| | Sanierungs-Gurtführung winddicht | | | |
| | | 3581 | Weiß | 7000 00 05 |

Die Einhaltung der europäischen Zulassungsrichtlinien ist gewährleistet.

| | Artikel-Bezeichnung | Typ | Farbe | Art.-Nr. |
|---|--|---------|----------------|------------|
|  | Umlenkrolle | | | |
| | 23 mm Gurtband | 3590 | Weiß | 7000 00 06 |
|  | Umlenkrolle | | | |
| | 15 mm Gurtband | 3595 | Weiß | 7000 00 07 |
|  | Gurt-Fix Gurtreparaturset | | | |
| | 1,0 mm stark, 23 mm breit, 6,1 m lang | 3520 | Grau/ Beige | 7000 00 02 |
|  | Gurtband | | | |
| | 0,9 mm stark, 23 mm breit, 18 m lang | 3510-18 | Grau | 7000 00 28 |
| | 0,9 mm stark, 23 mm breit, 50 m lang | 3510-50 | Grau | 7000 00 29 |
| | 1,0 mm stark, 15 mm breit, 50 m lang | 3500-50 | Grau | 7000 00 27 |
| | 1,2 mm stark, 23 mm breit, 6 m lang | 3515-6 | Grau | 7000 00 32 |
| | 1,2 mm stark, 23 mm breit, 12 m lang | 3515-12 | Grau | 7000 00 30 |
| | 1,2 mm stark, 23 mm breit, 50 m lang | 3515-50 | Grau | 7000 00 31 |
|  | Mini-Kabelkanal | | | |
| | 2 m lang | 3730 | Transparent | 7000 00 15 |
|  | Anschlusskabel mit Aderendhülsen | | | |
| | für RolloTron Gurtwickler zur Unterputzmontage 2 m | 3880 | Weiß | 7000 00 17 |
| | für RolloTron Gurtwickler zur Unterputzmontage 3 m | 3882 | Weiß | 7000 00 18 |
| | für RolloTron Gurtwickler zur Unterputzmontage 5 m | 3885 | Weiß | 7000 00 19 |
|  | Anschlusskabel (vormontiert) | | | |
| | für Schwenkwickler 3 m | 3893 | Weiß | 7000 00 20 |
| | für Schwenkwickler 5 m | 3895 | Weiß | 7000 00 21 |
|  | Kombi-Duplex-Stecker | | | |
| | | 3742 | Weiß | 7000 00 16 |

Die Einhaltung der europäischen Zulassungsrichtlinien ist gewährleistet.