

SmartHome Box – ganz einfach wohlfühlen





Das RADEMACHER Smart Home ist ein Zuhause, das mehr Zeit schenkt: Zeit für die Liebsten und die schönen Dinge im Leben. Intelligent vernetzte Geräte, die den Alltag einfacher und die eigenen vier Wände sicherer machen. Mit der SmartHome Box und den intelligent vernetzten Produkten von RADEMACHER steuert das SmartHome regelmäßige Abläufe ganz automatisch. Ob Sicht- und Sonnenschutz, Beleuchtung, energiesparendes Heizen oder das Ein- und Ausschalten von Elektrogeräten: Per App oder Sprachbefehl haben Sie jederzeit alles unter Kontrolle – sogar, wenn Sie

unterwegs sind. Das bedeutet: Weniger Routineaufgaben im Alltag, mehr Zeit für Schönes.

Alle RADEMACHER Funk-Produkte können über die SmartHome Box gesteuert werden – automatisch oder manuell und in Verbindung mit einem Internetrouter von überall auf der Welt mit der kostenlosen RADEMACHER App. Dabei sind die persönlichen Einstellungen in der RADEMACHER SmartHome Box hinterlegt und bleiben sicher in den eigenen vier Wänden.

SmartHome



Zentrale

SmartHome Box

Seite 16/19



DELTA DORE Stick

Seite 19



addZ
Rademacher.
Seite 39

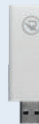

Sender

DuoFern Handsender Standard

Seite 20



DuoFern Funksender UP

Seite 22



DuoFern Mehrfachwandtaster BAT / 230V

Seite 21



DuoFern Wandtaster 1-Kanal

Seite 20



Zentralsteuerungen für die lokale Bedienung (Alternative zur SmartHome Box)

DuoFern Handzentrale

Seite 41

DuoFern HomeTimer

Seite 41



Sensoren

DuoFern Umweltsensor (Wetterstation)

Seite 23



DuoFern Sonnensensor

Seite 23



DuoFern Sonnen-/Windsensor

Seite 24



DuoFern Rauchwarnmelder

Seite 24



DuoFern Bewegungsmelder

Seite 22



DuoFern Fenster-/Türkontakt

Seite 24

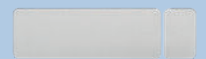

Heizung

DuoFern Raumthermostat 2

Seite 34



DuoFern Heizkörperstellantrieb 2

Seite 35



RADEMACHER App:



Available on the
App Store



ANDROID APP ON
Google play



Rollläden

RolloTube S-line DuoFern

Seite 25



Zip-Screen

RolloTube S-line Zip DuoFern

Seite 30



DuoFern Gurtwickler RolloTron Comfort RolloTron Standard RolloTron Basis RolloTron Schwenkwickler Standard

Seite 26 ff.



Tore

RolloPort SX5 DuoFern

Seite 40



Markisen

RolloTube S-line Sun DuoFern

Seite 29



Licht



Elektr. Verbraucher

DuoFern Hutschienen Schaltaktor 2-Kanal

Seite 36



Rollläden



Raffstoren



Markisen

DuoFern Universal-Aktor 2 Kanal (max. je 1500 W)

Seite 36



Troll Comfort DuoFern

Seite 31



Troll Basis DuoFern

Seite 31

DuoFern Universal-Aktor 1 Kanal (< 3600 W)

Seite 37



DuoFern Hutschienen Rohrmotor-Aktor

Seite 32



DuoFern Zwischenstecker

Seite 38



DuoFern Rohrmotor-Aktor

Seite 32



DuoFern Motor-Aktor

Seite 33



Licht

DuoFern Connect-Aktor

Seite 33



DuoFern Hutschienen Universaldimmer

Seite 38



DuoFern 1-10 V Steuergerät

Seite 37



DuoFern Universaldimmer

Seite 39

SmartHome

Das Herzstück: **Die SmartHome Box**

Die SmartHome Box spielt die zentrale Rolle im RADEMACHER Smart Home. Sie managt alle eingebundenen Geräte und Funktionen – unbemerkt sicher im Hintergrund und so, wie es gewünscht wird.

Als zentrale Steuereinheit verbindet sie alle eingebundenen SmartHome-Geräte zu einem komfortablen Gesamtsystem, das automatisch oder manuell gesteuert wird. Auf die SmartHome Box kann ganz einfach per PC, Smartphone oder Tablet zugegriffen werden – auch wenn Sie nicht zu Hause sind.

Ebenso kann die SmartHome Box ganz einfach und komfortabel per Sprachbefehl bedient werden. Mit der SmartHome Box Alexa Skill, dem Google Assistant Dienst oder den Siri Kurzbefehlen wird das Zuhause noch smarter.

Ein weiterer Hinweis, dass RADEMACHER und DELTA DORE noch mehr zusammenwachsen, ist die Produktneuheit DELTA DORE Stick. Mit dem neuen DELTA DORE Stick können Produkte mit dem X3D Funkprotokoll einfach in das RADEMACHER Smart Home integriert werden. Der praktische USB Stick wird in die SmartHome Box gesteckt und ermöglicht nun eine Steuerung von DELTA DORE Produkten via RADEMACHER App. Zunächst ist das Alarmsystem TYXAL+ für die Integration verfügbar – weitere Produktgruppen werden sukzessive folgen.

Die SmartHome Box ist flexibler denn je, so z.B. ist es nun auch möglich, ausgewählte Onvif-Kameras ins System einzubinden.



funktioniert mit
SPRACHASSISTENTEN

* Amazon Echo, Echo Dot, Google Home, Google Home Mini



Hier finden Sie unseren Alexa Skill:



funktioniert mit RADEMACHER App
DELTA DORE STICK

Mit dem X3D Funkprotokoll einfach in das RADEMACHER SmartHome integrieren

Weitere Infos über den DELTA DORE Stick finden Sie hier:



LICHT NEU ERLEBEN

addZ
Rademacher.

zigbee
certified product

Erfahren Sie mehr über smarte Lichtsteuerung



funktioniert mit
ONVIF KAMERAS

Empfehlung ausgewählter Profil T-Modelle

Schauen Sie sich hier nach den Einbindungsmöglichkeiten der Kameras um:



Wohnkomfort einfach mobil steuern

Angeschlossen an einen internetfähigen Router (per LAN oder WLAN) können Sie auch von unterwegs auf die RADEMACHER Funk-Produkte zugreifen. Dafür ist es erforderlich, dass Sie den Dienst „WR Connect“ in der SmartHome Box aktivieren und sich mit Ihrer Email-Adresse kostenlos bei uns registrieren. Egal, ob der

Rollladen vor dem Fenster bei Regen noch schnell geschlossen werden soll oder ob Sie während des Urlaubs kurz zu Hause nach dem Rechten schauen möchte, all das ist mit der SmartHome Box als Smart-Home-Zentrale ganz einfach möglich.

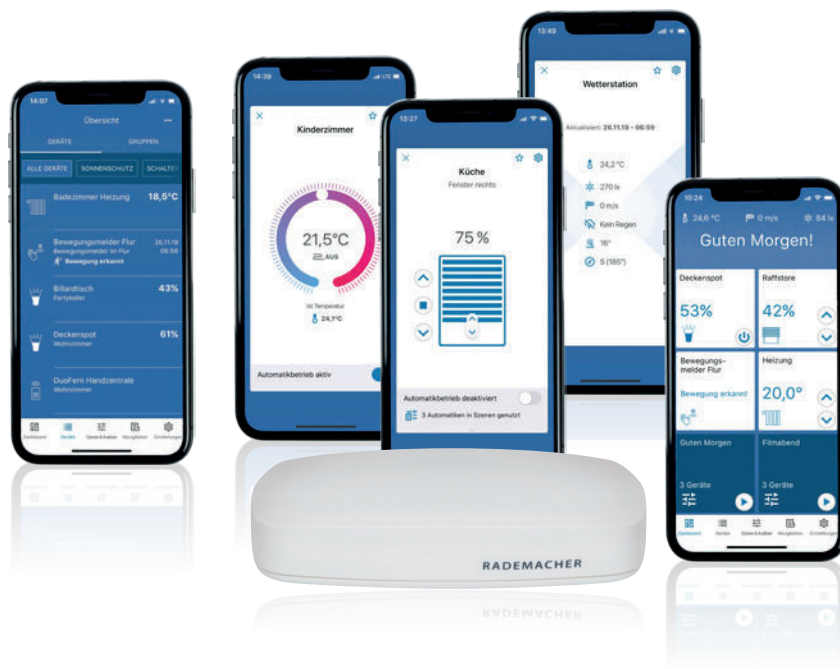

In einer SmartHome Box können bis zu 100 DuoFern Geräte eingebunden werden, die das Haus ganz nach eigenen Vorstellungen steuern. Der Fantasie sind dabei keinerlei Grenzen gesetzt. Stellen Sie sich z.B. einen sonnigen Morgen vor, an dem die Hausautomation alles übernimmt: Die Rollläden fahren zu einer festgelegten Uhrzeit hoch, die Heizung hat das Badezimmer bereits angenehm temperiert und die Kaffeemaschine läuft auch schon. Denken Sie nun z.B. an einen verschneiten, kalten Wintertag: Sie kommen von einem langen Arbeitstag nach Hause, das Licht ist bereits angenehm

















gedimmt, das Wohnzimmer ist kuschelig warm und zur Entspannung läuft Musik. Die SmartHome Box passt sich an jede Situation individuell an. In solche oder ähnliche Szenen ist es ohne weiteres möglich bis zu 20 DuoFern Geräte einzubinden, die von einem Auslöser wie z.B. der Abenddämmerung angesprochen werden. Sofern gewünscht, ist es sogar möglich mit Hilfe des Umweltsensors Ihre Hausautomation an das Wetter anzupassen. Dabei reicht ein Umweltsensor pro SmartHome Box vollkommen aus.

RADEMACHER App:



Die Einhaltung der europäischen Zulassungsrichtlinien ist gewährleistet.

Modellübersicht

Komponenten	Artikel-Bezeichnung	Anwendung	Seite
Zentrale	SmartHome Box Delta Dore Stick		19
Sender	DuoFern Handsender Standard (6-Kanal / 4-Kanal Auto/Manu / 1-Kanal) DuoFern Wandtaster 1-Kanal DuoFern Mehrfachwandtaster BAT DuoFern Mehrfachwandtaster 230 V DuoFern Funksender UP		20
Sensoren	DuoFern Bewegungsmelder DuoFern Umweltsensor DuoFern Sonnensensor DuoFern Sonnen-/Windsensor DuoFern Rauchwarnmelder DuoFern Fenster-/Türkontakt	 	22
Rollladenantriebe	RolloTube S-line DuoFern RolloTron Comfort DuoFern RolloTron Standard DuoFern RolloTron Basis DuoFern RolloTron Schwenkwickler Standard DuoFern		25
Markisen- und Zip-Anlagen-Antriebe	RolloTube S-line Sun DuoFern RolloTube S-line Zip DuoFern	 	29
Steuerungen & Aktoren für Rollläden, Markisen und Raffstoren	Troll Comfort DuoFern Troll Basis DuoFern DuoFern Hutschienen Rohrmotor-Aktor DuoFern Rohrmotor-Aktor DuoFern Motor-Aktor DuoFern Connect-Aktor	  	31
Heizung	DuoFern Raumthermostat 2 DuoFern Heizkörperstellantrieb 2		34
Aktoren Licht & Elektrische Verbraucher	DuoFern Hutschienen Schaltaktor 2-Kanal DuoFern Universal-Aktor 2-Kanal DuoFern Universal-Aktor 1-Kanal DuoFern 1-10 V Steuergerät DuoFern Zwischenstecker DuoFern Hutschienen Universaldimmer DuoFern Universaldimmer	 	36
Licht	addZ-Stick	 addZ Rademacher.  zigbee certified product	39
Torantrieb	RolloPort SX5 DuoFern		40
Zentralsteuerungen für die lokale Bedienung (Alternative zum SmartHome Box)	DuoFern Handzentrale DuoFern HomeTimer		41

Auf unserem YouTube-Kanal finden Sie weitere Informationen rund um unsere Produkte.



Artikel-Bezeichnung	Typ	Farbe	Art.-Nr.
---------------------	-----	-------	----------



Zentrale



SmartHome Box

Zentrale Steuereinheit für DuoFern Funkprodukte; ermöglicht das Bilden von Gruppen und Szenen und stößt mit Sensorwerten automatische Abläufe an; umfangreiche Bedienmöglichkeiten per kostenloser App für Android & iOS oder Browser-Benutzeroberfläche; komplette Konfiguration über die App möglich; kompatibel mit Amazon Alexa und Google Assistant; leichte Anbindung von Philips Hue; Cloud-Nutzung für Fernzugriff; versteckte und deaktivierbare LED; LAN- & WLAN-fähig; auch offline voll funktionsfähig

Versorgungsspannung:	5 V / 3 A (DC)
Nennleistung:	max. 15 W
Durchschnittliche Leistungsaufnahme:	< 2,5 W (DuoFern und LAN oder WLAN aktiv)
LAN:	1 x Ethernet (100 Mbps)
WLAN:	802.11 b/g/n
WLAN Sendefrequenz:	2,400 GHz – 2,483 GHz
WLAN Sendeleistung:	max. 100 mW
DuoFern Sendefrequenz:	434,5 MHz
DuoFern Sendeleistung:	max. 10 mW
Reichweite:	Freifeld bis zu 100 m, im Gebäude bis zu 30 m (abhängig von der Bausubstanz)
Max. Anzahl DuoFern Geräte:	100
Zul. Umgebungstemperatur:	0 °C bis 40 °C
Maße:	130 x 130 x 30,5 mm (L x B x H)

9496-3

weiß

3420 08 19



DELTA DORE Stick

Plug and play

USB Stick mit X3D Funkprotokoll

Steuerung von Delta Dore Produkten via Rademacher App möglich (Ab Version 5.7)

Stand-by-Verbrauch:	< 0,2 W
Protokoll:	X3D
Sendefrequenz:	868,7 MHz – 869,2 MHz
Sendeleistung:	< 20 mW
Reichweite:	bis zu 30 m, je nach Bausubstanz
Zul. Umgebungstemperatur:	-10 °C bis +40 °C
Maße:	78 x 24 x 8,5 mm (L x B x H)

Weitere Infos über den DELTA DORE Stick finden Sie hier:



8450

weiß

3200 50 19

	Artikel-Bezeichnung	Typ	Farbe	Art.-Nr.
--	---------------------	-----	-------	----------



Sender



DuoFern Handsender Standard (6-Kanal / 4-Kanal Auto/Manu / 1-Kanal)

Rot / grüne Status-LED zur visuellen Quittierung des korrekten Empfangs der Befehle; nachträgliche Einstellung der Endpunkte sowie Drehrichtungsumkehr von Funk-Rohrmotoren; Tipp-Betrieb

Versorgungsspannung:	3 V
Batterie-Typ:	1 x CR 2450
Lebensdauer der Batterie:	ca. 2 Jahre bei fünf Betätigungen/Tag
DuoFern Sendefrequenz:	434,5 MHz
DuoFern Sendeleistung:	max. 10 mW
Reichweite:	Freifeld bis zu 100 m, im Gebäude bis zu 30 m (abhängig von der Bausubstanz)
Zul. Umgebungstemperatur:	+5 °C bis +40 °C
Maße:	140 x 43 x 18 mm (L x B x H)

manuelle Bedienung von bis zu 48 DuoFern-Empfängern in 6 Gruppen; 6 beleuchtete Tasten (mit Einzelgeräten oder mehreren Geräten als Gruppensteuerung belegbar)	9491	Ultraweiß	3248 03 66
manuelle Bedienung von bis zu 32 DuoFern Empfänger in 4 Gruppen (8 Geräte je Gruppe); Automaten der angemeldeten Geräte über Auto-/Manu-Tasten bequem ein- und ausschaltbar	9491-5	Ultraweiß	3232 03 64
manuelle Bedienung von bis zu 48 DuoFern-Empfängern gleichzeitig	9491-2	Ultraweiß	3248 03 61



DuoFern Wandtaster 1-Kanal

Drahtloser, batteriebetriebener Aufputz-Funkwandtaster zur Bedienung von bis zu 16 DuoFern Geräten gleichzeitig; anschrauben oder ankleben (keine Unterputzdose erforderlich); inkl. Batterie, Halteplatte und Rahmen; über Zwischenrahmen in alle gängigen Schalterprogramme integrierbar; austauschbarer Mittelsteg (weiß oder schwarz); rot/grüne Status LED zur visuellen Quittierung des korrekten Empfangs der Befehle; Tipp-Betrieb; Drehrichtungsumkehr

Versorgungsspannung:	3 V
Batterie-Typ:	1 x CR2450
Lebensdauer der Batterie:	ca. 2 Jahre bei vier Betätigungen/Tag
DuoFern Sendefrequenz:	434,5 MHz
DuoFern Sendeleistung:	max. 10 mW
Reichweite:	Freifeld bis zu 100 m, im Gebäude bis zu 30 m(abhängig von der Bausubstanz)
Max. Anzahl	
DuoFern Geräte:	16
Zul. Umgebungstemperatur:	0 °C bis +40 °C
Maße:	50 x 50 x 12 mm (L x B x H)

	9494-3	Ultraweiß	3250 19 73
--	--------	-----------	------------

Artikel-Bezeichnung	Typ	Farbe	Art.-Nr.
---------------------	-----	-------	----------



Sender



DuoFern Mehrfachwandtaster BAT

Drahtloser, batteriebetriebener Aufputz-Funkwandtaster zur Bedienung von DuoFern Geräten; anschrauben oder ankleben (keine Unterputzdose erforderlich); inkl. Batterie, Halteplatte und Rahmen; über Zwischenrahmen in alle gängigen Schalterprogramme integrierbar; Beschriftungsfeld zur Kennzeichnung der einzelnen Tasten; Steuerung von bis zu 24 DuoFern-Geräten in 3 Gruppen (8 Geräte pro Tastwippe); rot/grüne Status LED zur visuellen Quittierung des korrekten Empfangs der Befehle; TippBetrieb; Drehrichtungsumkehr

Versorgungsspannung:	3 V
Batterie-Typ:	1 x CR 2450
Lebensdauer der Batterie:	ca. 2 Jahre bei vier Betätigungen/Tag
DuoFern Sendefrequenz:	434,5 MHz
DuoFern Sendeleistung:	max. 10 mW
Reichweite:	Freifeld bis zu 100 m, im Gebäude bis zu 30 m (abhängig von der Bausubstanz)
Max. Anzahl	
DuoFern Geräte:	8 pro Gruppe (3 Gruppen)
Zul. Umgebungstemperatur:	0 °C bis +40 °C
Maße:	50 x 50 x 12 mm (L x B x H)

9494-1

Ultraweiß

3250 19 74



DuoFern Mehrfachwandtaster 230V





Funkwandtaster; ideal zur Bedienung von DuoFern Geräten per Funk und/oder direkt angeschlossenen elektrischen Verbrauchern (durch integrierten Universal-Aktor); über Zwischenrahmen in alle gängigen Schalterprogramme integrierbar; Beschriftungsfeld zur Kennzeichnung der einzelnen Tasten; individuell einstellbare Beleuchtung; Steuerung von bis zu 24 DuoFern-Geräten in 3 Gruppen (8 Geräte pro Tastwippe); rot/weiße Status LED zur visuellen Quittierung des korrekten Empfangs der Befehle; Tipp-Betrieb; Drehrichtungsumkehr

Versorgungsspannung:	230 V / 50 Hz
Schutzklasse:	II
Stand-by-Verbrauch:	< 0,6 W
DuoFern Sendefrequenz:	434,5 MHz
DuoFern Sendeleistung:	max. 10 mW
Externer Eingang:	1
Anschlussquerschnitt:	1,5mm ²
Reichweite:	Freifeld bis zu 100 m, im Gebäude bis zu 30 m (abhängig von der Bausubstanz)
Max. Anzahl	
DuoFern Geräte:	8 pro Gruppe (3 Gruppen)
Zul. Umgebungstemperatur:	0 °C bis +40 °C
Maße:	50 x 50 x 12mm (L x B x H)
Einbautiefe :	32 mm

9494-2

Ultraweiß

3250 19 72

	Artikel-Bezeichnung	Typ	Farbe	Art.-Nr.
 Sender		DuoFern Funksender UP Batteriebetriebener Funksender (optional 12V anschließbar); einfach hinter vorhandenem Schalter/Taster einbauen; manuelle Bedienung von bis zu 16 Geräten in 2 Gruppen; in Verbindung mit der SmartHome Box auch als Sensor nutzbar		
		Versorgungsspannung: 3 V (optional 12 V DC anschließbar) Batterie-Typ: 1 x CR 2032 Lebensdauer der Batterie: ca. 3 Jahre bei fünf Betätigungen/Tag DuoFern Sendefrequenz: 434,5 MHz DuoFern Sendeleistung: max. 10 mW Reichweite: Freifeld bis zu 100 m, im Gebäude bis zu 30 m (abhängig von der Bausubstanz) Zul. Umgebungstemperatur: +5 °C bis +40 °C Maße: 50 x 11 mm (Ø x T)		
			9497	3200 00 62
 Sensoren		DuoFern Bewegungsmelder (Innen) Funkfähiger Bewegungsmelder mit integriertem Aktor zum Anschluss eines Verbrauchers; ideal für die Überwachung innerhalb eines Hauses, Raumes, Treppenhauses oder Flures; großer Erfassungswinkel ca. 170° mit einer Erfassungsreichweite von 10 m; 2 Erfassungsebenen horizontal mit 10° Öffnungswinkel; intuitive Hauptbedienelemente EIN/AUS, Auto/Manu für manuelle Bedienung; Kombinationsbetrieb mehrerer Bewegungsmelder möglich – ideal z.B. bei Treppenhäusern; Signal des Bewegungssensors kann für weitere Komponenten der Hausautomation genutzt werden; inkl. externem Eingang für Taster oder Schalter; div. Einstellmöglichkeiten wie: Empfindlichkeit, Nachlaufzeit, Helligkeitsgrenzwert; niedriger Energieverbrauch mit < 0,6 W		
		Versorgungsspannung: 230 V / 50 Hz Schutzklasse: II Schutzart: IP20 Stand-by-Verbrauch: < 0,6 W DuoFern Sendefrequenz: 434,5 MHz DuoFern Sendeleistung: max. 10 mW Schaltleistung: 12 A ohmsche Last 6 A induktive Last Externer Eingang: 1 Anschlussquerschnitt: max. 1,5 mm ² Reichweite: Freifeld bis zu 100 m, im Gebäude bis zu 30 m (abhängig von der Bausubstanz)		
		Max. Anzahl DuoFern Geräte: 20 Zul. Umgebungstemperatur: bei 0 °C bis +40 °C Maße: 50 x 50 x 20 mm (L x B x H) Einbautiefe : 32 mm Helligkeitsgrenzwert: 5 Lux - 700 Lux Nachlaufzeit: 20 Sek - 30 Min Empfindlichkeit: 5 Stufen (min-max) Erfassungswinkel: ca. 170° Erfassungsweite: ca. 10 m Erfassungsebenen: 2 horizontale Ebenen (oben / unten) Erfassungszonen: obere Ebene = 26 Zonen / untere Ebene = 32 Zonen		
			9484	3250 17 72

Die Einhaltung der europäischen Zulassungsrichtlinien ist gewährleistet.

Artikel-Bezeichnung	Typ	Farbe	Art.-Nr.
---------------------	-----	-------	----------



Sensoren



DuoFern Umweltsensor (Wetterstation)

Mit nur einem Sensor Auswertung aller Himmelsrichtungen dank intelligenter Sonnenpositionserfassung möglich; misst Helligkeit, Sonnenposition und -höhe, Windgeschwindigkeit, Temperatur, Regen; die Konfiguration erfolgt über die SmartHome Box oder die DuoFern Handzentrale, in Kombination mit der SmartHome Box stehen jeweils bis zu fünf unterschiedliche Grenzwerte für Sonne, Wind, Temperatur und Morgen- und Abenddämmerung zur Verfügung; in Kombination mit der DuoFern Handzentrale kann jeweils ein Grenzwert f. Sonne/Wind und Regen eingestellt werden; DCF-Funkuhr integriert; integrierter Rohmotoraktor zum optionalen Anschluss eines Rohrmotors

Versorgungsspannung:	230 V / 50 Hz
Schutzklasse:	I
Schutzart:	IP44
Stand-by-Verbrauch:	< 3 W
DuoFern Sendefrequenz:	434,5 MHz
DuoFern Sendeleistung:	max. 10 mW
Anschlussquerschnitt:	max. 1,5 mm ²
Reichweite:	Freifeld bis zu 100 m, im Gebäude bis zu 30 m (abhängig von der Bausubstanz)
Max. Anzahl DuoFern Geräte:	44
Zul. Umgebungstemperatur:	-30 °C bis +60 °C
belastbar mit ...:	max. 1.000 W (abgesichert mit T 6,3 A Feinsicherung)
Heizung Regenmelder:	ca. 1,2 W
Maße:	96 x 77 x 118 mm (BxHxT)
Temperatur:	-30 °C bis +60 °C
Sonnensensor:	1 bis 150 kLux
Dämmerungssensor:	0 bis 100 Lux
Windsensor:	0 m/s bis 35 m/s
Regensensor:	erkannt/nicht erkannt

9475

Ultraweiß

3200 00 64



DuoFern Sonnensensor*

Funkfähiger Sensor zur Steuerung des Sicht- und Sonnenschutzes; helligkeitsabhängige Steuerung von bis zu 5 DuoFern-Geräten; in Kombination mit der SmartHome Box ist er als 2-in-1-Sensor ebenfalls als Erschütterungssensor nutzbar und erkennt Erschütterungen z.B. bei einem Einbruchversuch; Befestigung an Fensterscheibe mittels Saugnapf

Versorgungsspannung:	3 V
Batterie-Typ:	1 x CR2450
Lebensdauer der Batterie:	ca. 4 Jahre bei neun Signalen/Tag
DuoFern Sendefrequenz:	434,5 MHz
DuoFern Sendeleistung:	max. 10 mW
Reichweite:	bis zu 30 m, je nach Bausubstanz
Max. Anzahl DuoFern Geräte:	5
Zul. Umgebungstemperatur:	+5 °C bis +40 °C
Maße:	35 x 74 x 21,4 mm (inkl. Sauger)

9478-1

Weiß

3221 00 69

* In Verbindung mit der SmartHome Box bis zu 99 Geräte konfigurierbar. (Empfehlung: pro Szene max. 50 Geräte einbinden)

Die Einhaltung der europäischen Zulassungsrichtlinien ist gewährleistet.

Artikel-Bezeichnung	Typ	Farbe	Art.-Nr.
---------------------	-----	-------	----------



Sensoren



DuoFern Sonnen-/Windsensor*

Funkfähiger Sensor zur Steuerung des Sonnenschutzes; helligkeits- bzw. windabhängige Steuerung von bis zu 3 angemeldeten DuoFern Empfängern, wie Markisen, Raffstore, Zip-Anlagen oder Rollläden; bei Überschreitung der individuell eingestellten Grenzwerte sendet der Sensor einen Funkbefehl an die angemeldeten Empfänger; Parameter einfach über die Bedientasten und Display einstellbar; kein Stromanschluss erforderlich - Solarzelle m. integriertem Akku; Testfunktion für Wind und Sonne zur schnellen und sicheren Inbetriebnahme; Drehrichtungswechsel; schwenkbare Wandhalterung

Versorgungsspannung:	Solarzelle und interner Akku
Schutzart:	IP44
Gangreserve:	24 Stunden
DuoFern Sendefrequenz:	434,5 MHz
DuoFern Sendeleistung:	max. 10 mW
Reichweite:	Freifeld bis zu 50 m, im Gebäude bis zu 20 m
Max. Anzahl DuoFern Geräte:	3
Zul. Umgebungstemperatur:	-10 °C bis 60 °C
Maße:	255 x 122 x 75 mm (L x B x H)
Sonnensensor:	1 klux bis 99 klux / Aus > Sonne erkennen nach: 10 Minuten > Schatten erkennen nach: 20 Minuten
Windsensor:	10 km/h bis 99 km/h / Aus

9499	Weiß	3200 44 64
------	------	------------



DuoFern Rauchwarnmelder*

Funkfähiger Rauchwarnmelder der Serie ESYLUX PROTECTOR K 9 V mit integriertem DuoFern Funkmodul; Spannungsversorgung für das DuoFern Funkmodul erfolgt über die Batterie des Rauchwarnmelders; reagiert auf die Alarmsignale des Rauchwarnmelders und leitet diese an eine angemeldete SmartHome Box oder bis zu 10 DuoFern Geräte weiter

Versorgungsspannung:	9 V
Batterie-Typ:	Typ 9 V Lithium-Blockbatterie
Lebensdauer der Batterie:	ca. 8 Jahre (empfohlenes Wechselintervall)
DuoFern Sendefrequenz:	434,5 MHz
DuoFern Sendeleistung:	max. 10 mW
Reichweite:	im Gebäude bis zu 30 m
Max. Anzahl DuoFern Geräte:	10
Zul. Umgebungstemperatur:	-5 °C bis +40 °C
Maße:	106 x 65 mm (Ø x H)

9481	Ultraweiß	3200 16 64
------	-----------	------------

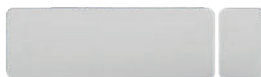

Anwendungsbeispiele

DuoFern Fenster-/Türkontakt*

Batteriebetriebener Funksensor mit Magnetfeld-Technologie zur Zustandsüberwachung von Fenstern und Türen; zum Detektieren, ob Fenster u. Türen gekippt/geöffnet oder geschlossen sind und davon abhängiges Auslösen einer Szene (z.B. Terrassentüre OFFEN --> Rollläden darf nicht schließen); extra schmale Bauform ermöglicht versteckten Einbau im Fensterrahmen (weder von außen noch von innen sichtbar); klein, kompakt & unauffällig – gerade für den Einsatz als Türkontakt; einfache Anbringung per Klebmontage

Versorgungsspannung:	3 V
Batterie-Typ:	3 V Lithium Typ CR2032
Lebensdauer der Batterie:	ca. 2 Jahre
DuoFern Sendefrequenz:	434,5 MHz
DuoFern Sendeleistung:	max. 10 mW
Reichweite:	im Gebäude bis zu 20 m
Max. Anzahl DuoFern Geräte:	5
Zul. Umgebungstemperatur:	0 °C bis +50 °C
Maße:	Sensorteil: 78 x 26 x 8,5 mm Magnetteil: 17 x 26 x 8,5 mm

9431	Ultraweiß	3200 31 64
------	-----------	------------

* In Verbindung mit der SmartHome Box bis zu 99 Geräte konfigurierbar. (Empfehlung: pro Szene max. 50 Geräte einbinden)

Die Einhaltung der europäischen Zulassungsrichtlinien ist gewährleistet.

Artikel-Bezeichnung	Typ	Farbe	Art.-Nr.
---------------------	-----	-------	----------



Rollladenantriebe



RolloTube S-line DuoFern Small

Adaptiert für: Achtkantstahlwelle SW40

Selbstlernender Funkrohrmotor mit Sanftanschlag; einfachste Inbetriebnahme: unter Verwendung von Befestigungsfedern oder starren Wellenverbindern und Stopper/Stopperleiste werden Endpunkte selbstständig eingelernt; alternativ sind Endpunkte manuell einstellbar: Einstellung über Setztaste und Zuleitung möglich; Sanftanschlag schont das gesamte System; exakte Positionserfassung und Drehmomentüberwachung; Blockiererkennung mit Reversierung; automatischer Behänglängenausgleich bei selbstgelernten Endpunkten; sensible und schonende Hinderniserkennung mit Reversierung; Fliegengittertür-Schutz in Verbindung mit der SmartHome Box; direkte Ansteuerung per SmartHome Box, DuoFern Handsender Standard, DuoFern Mehrfachwandtaster usw.; durch externe Eingänge Auf/Ab können optional Jalousietaster oder -schalter verwendet werden; rastbarer Universal-Motorkopf ermöglicht Montage ohne Werkzeug und gewährleistet hohe Kompatibilität zu anderen Systemen; Stand-by-Verbrauch < 0,5 W

Rohrdurchmesser:	35mm
Schutzart:	IP 44
Kabellänge:	2,5 m
Zul. Umgebungstemperatur:	-10 °C bis +50 °C
inklusive Zubehör:	Adapter 9440 15 00 Lager 9440 15 05

Drehmoment: 6 Nm; Drehzahl: 28 U/min; Gesamtlänge: 485 mm; Nennleistung: 121 W; Stromaufnahme: 0,53 A	SLDS 06/28PZ		2340 06 75
---	--------------	--	------------

Drehmoment: 10 Nm; Drehzahl: 16 U/min; Gesamtlänge: 485 mm; Nennleistung: 121 W; Stromaufnahme: 0,53 A	SLDS 10/16PZ		2340 10 75
--	--------------	--	------------



RolloTube S-line DuoFern Medium

Adaptiert für: Achtkantstahlwelle SW60

Selbstlernender Funkrohrmotor wie RolloTube S-line DuoFern Small, außer:

Rohrdurchmesser:	45 mm
inklusive Zubehör:	Lager 9440 15 04

Drehmoment: 10 Nm; Drehzahl: 16 U/min; Gesamtlänge: 487 mm; Nennleistung: 112 W; Stromaufnahme: 0,49 A	SLDM 10/16PZ		2360 10 75
--	--------------	--	------------

Drehmoment: 20 Nm; Drehzahl: 16 U/min; Gesamtlänge: 487 mm; Nennleistung: 145 W; Stromaufnahme: 0,64 A	SLDM 20/16PZ		2360 20 75
--	--------------	--	------------

Drehmoment: 30 Nm; Drehzahl: 16 U/min; Gesamtlänge: 546 mm; Nennleistung: 191 W; Stromaufnahme: 0,83 A	SLDM 30/16PZ		2360 30 75
--	--------------	--	------------

Drehmoment: 40 Nm; Drehzahl: 16 U/min; Gesamtlänge: 546 mm; Nennleistung: 198 W; Stromaufnahme: 0,86 A	SLDM 40/16PZ		2360 40 75
--	--------------	--	------------

Drehmoment: 50 Nm; Drehzahl: 12 U/min; Gesamtlänge: 546 mm; Nennleistung: 205 W; Stromaufnahme: 0,89 A	SLDM 50/12PZ		2360 50 75
--	--------------	--	------------

Ausstattungsmerkmale Motore siehe Seite 66

Die Einhaltung der europäischen Zulassungsrichtlinien ist gewährleistet.

Artikel-Bezeichnung	Typ	Farbe	Art.-Nr.
---------------------	-----	-------	----------



Rollladiantriebe



RolloTron Comfort DuoFern

Funk-Gurtwickler; einsetzbar als Zentralsteuerung f. automatische Befehle angemeldeter DuoFern Empfänger; fernbedienbar durch DuoFern Sender; Installationsassistent; umfangreiche Automatikfunktionen: Zufallsfunktion, Tages-/Wochen-/Wochenend-/Astroprogramm; Lüftungs- u. Sonnenposition individuell einstellbar; Sonnen-/Dämmerungssteuerung mit S/D-Sensor möglich; einfaches Anfahren von Zwischenpositionen; automatische Sommer-/Winterzeitumstellung; beleuchtetes, großes Display mit Kontrasteinstellung, Tastensperre; dauerhafte Datenspeicherung auch bei Stromausfall; individuell einstellbare Motorgeschwindigkeit (z.B. zur Geräuschreduzierung)

Schutzklasse:	II
Schutzart:	IP20 (nur in trockenen Räumen)
Stand-by-Verbrauch:	< 0,6 W
Kurzzeitbetrieb:	4 min
Nachlaufweg:	< 0,4 U
max.Schaltzeiten:	16
Gangreserve (bei Netzausfall):	ca. 8 h
Nennleistung:	ca. 70 W
DuoFern Sendefrequenz:	434,5 MHz
DuoFern Sendeleistung:	max. 10 mW
Reichweite:	im Gebäude bis zu 15 m (abhängig von der Bausubstanz)
Max. Anzahl DuoFern Geräte:	20
Zul. Umgebungstemperatur:	0 °C bis +40 °C

max. Zugleistung: 45 kg; Gurtbandbreite: 23 mm Versorgungsspannung: 230 V / 50 Hz, 60 Hz	1800-UW	Ultraweiß	1623 45 11
RolloTron Comfort DuoFern Minigurt wie RolloTron Comfort DuoFern; außer: Gurtbandbreite: 15 mm Versorgungsspannung: 231 V / 50 Hz, 60 Hz	1840-UW	Ultraweiß	1615 45 11
RolloTron Comfort DuoFern Plus wie RolloTron Comfort DuoFern; außer: max. Zugleistung: 60 kg Versorgungsspannung: 232 V / 50 Hz, 60 Hz	1805-UW	Ultraweiß	1623 60 11

Artikel-Bezeichnung	Typ	Farbe	Art.-Nr.
---------------------	-----	-------	----------



Rollladenantriebe



RolloTron Standard DuoFern

Funk-Gurtwickler; fernbedienbar durch DuoFern Sender; umfangreiche Automatikfunktionen in Verbindung mit der SmartHome Box, DuoFern Handzentrale oder RolloTron Comfort DuoFern nutzbar; Lüftungs- u. Sonnenposition individuell einstellbar; einfache Übersicht der Automatiken durch Symbol LEDs; einfache Auto-/Manu-Umstellung per Tastendruck

Versorgungsspannung:	230 V / 50 Hz, 60 Hz
Schutzklasse:	II
Schutzart:	IP20 (nur in trockenen Räumen)
Stand-by-Verbrauch:	< 0,6 W
Kurzzeitbetrieb:	4 min
Nachlaufweg:	< 0,4 U
Nennleistung:	ca. 70 W
DuoFern Sendefrequenz:	434,5 MHz
DuoFern Sendeleistung:	max. 10 mW
Reichweite:	im Gebäude bis zu 15 m (abhängig von der Bausubstanz)
Max. Anzahl DuoFern Geräte:	20
Zul. Umgebungstemperatur:	0 °C bis +40 °C

max. Zugleistung: 45 kg; Gurtbandbreite: 23 mm	1400-UW	Ultraweiß	1423 45 11
RolloTron Standard DuoFern Minigurt wie RolloTron Standard DuoFern; außer: Gurtbandbreite: 15 mm	1440-UW	Ultraweiß	1415 45 11
RolloTron Standard DuoFern Plus wie RolloTron Standard DuoFern; außer: max. Zugleistung: 60 kg	1405-UW	Ultraweiß	1423 60 11

Ausstattungsmerkmale RolloTron siehe Seite 104/105

Die Einhaltung der europäischen Zulassungsrichtlinien ist gewährleistet.

Artikel-Bezeichnung	Typ	Farbe	Art.-Nr.
---------------------	-----	-------	----------



Rollladiantriebe



RolloTron Basis DuoFern

Funk-Gurtwickler; extra große Bedientasten für eine übersichtliche manuelle Bedienung; manuelle Steuerung vor Ort sowie Fernsteuerung bspw. über DuoFern Handsender Standard möglich; umfangreiche Automatikfunktionen in Verbindung mit RolloTron Comfort DuoFern, DuoFern Handzentrale oder SmartHome Box nutzbar, Tages-/Wochen-/Wochenend- u. Astroprogramm

Versorgungsspannung:	230 V / 50 Hz
Schutzklasse:	II
Schutzart:	IP20 (nur in trockenen Räumen)
Stand-by-Verbrauch:	< 0,7 W
Kurzzeitbetrieb:	4 min
Nachlaufweg:	< 0,4 U
Nennleistung:	ca. 70 W
DuoFern Sendefrequenz:	434,5 MHz
DuoFern Sendeleistung:	max. 10 mW
Reichweite:	im Gebäude bis zu 30 m (abhängig von der Bausubstanz)

Max. Anzahl DuoFern Geräte:	20
Zul. Umgebungstemperatur:	0 °C bis +40 °C

max. Zugleistung: 45 kg; Gurtbandbreite: 23 mm	1200-UW	Ultraweiß	1823 45 11
--	---------	-----------	------------



RolloTron Schwenkwickler Standard DuoFern

Fernbedienbar durch DuoFern Sender; extra große Bedientasten für eine übersichtliche manuelle Bedienung; ideal bei beengten Platzverhältnissen; umfangreiche Automatikfunktionen in Verbindung mit z. B. SmartHome Box, HomeTimer, DuoFern Handzentrale oder RolloTron® Comfort DuoFern nutzbar; Zufallsfunktion; Sonnenposition und Lüftungsposition frei wählbar; Einfache Auto-/Manu-Umstellung per Tastendruck

Versorgungsspannung:	230 V / 50 Hz
Schutzklasse:	II
Schutzart:	IP20 (nur in trockenen Räumen)
Stand-by-Verbrauch:	< 0,7 W
Nenn Drehmoment:	ca. 8 Nm
Kurzzeitbetrieb:	4 min
Nachlaufweg:	< 0,4 U
Nennleistung:	ca. 70 W
DuoFern Sendefrequenz:	434,5 MHz
DuoFern Sendeleistung:	max. 10 mW
Reichweite:	Freifeld bis zu 100 m, im Gebäude bis zu 30 m (abhängig von der Bausubstanz)

Max. Anzahl DuoFern Geräte:	20
Zul. Umgebungstemperatur:	0 °C bis +40 °C

max. Zugleistung: 30 kg; Gurtbandbreite: 23 mm	2510-UW	Ultraweiß	1423 30 11
--	---------	-----------	------------

RolloTron Schwenkwickler Standard DuoFern Minigurt wie RolloTron Standard DuoFern; außer: Gurtbandbreite: 15 mm	2550-UW	Ultraweiß	1415 30 11
--	---------	-----------	------------

Ausstattungsmerkmale RolloTron siehe Seite 104/105

Die Einhaltung der europäischen Zulassungsrichtlinien ist gewährleistet.

Artikel-Bezeichnung	Typ	Farbe	Art.-Nr.
---------------------	-----	-------	----------



Markisenantriebe



RolloTube S-line Sun DuoFern Small

Adaptiert für: Rundwelle D63F

Selbstlernender Funkrohrmotor für Markisen auf DuoFern Basis; Bedienung durch DuoFern Sender; umfangreiche Automatikfunktionen in Verbindung mit z. B. SmartHome Box (z. B. Astro/Tages/Wochenprogramm, Zufallsfunktion, Lüftungs-/ Sonnenposition); Anschlussmöglichkeit von Tastern zur manuellen Bedienung; universell einsetzbar: für offene, halb- offene und geschlossene Kassettenmarkisen; exakte Positionserfassung und Drehmomentüberwachung; halbautomatische Endpunkteinstellung; automatischer Tuchstraffungs- & Spannimpuls; Sanftanschlag und Tuchentlastung; Blockiererkennung inkl. Reversierung; Hinderniserkennung inkl. Reversierung

Rohrdurchmesser: 35 mm
 Versorgungsspannung: 230 V / 50 Hz
 inklusive Zubehör: Lager 9440 15 09

Drehmoment: 6 Nm; Drehzahl: 28 U/min; Gesamtlänge: 485 mm; Nennleistung: 121 W; Stromaufnahme: 0,53 A	SLDSS 06/28PZ		2350 06 76
---	---------------	--	------------

Drehmoment: 10 Nm; Drehzahl: 16 U/min; Gesamtlänge: 485 mm; Nennleistung: 121 W; Stromaufnahme: 0,53 A	SLDSS 10/16PZ		2350 10 76
--	---------------	--	------------

RolloTube S-line Sun DuoFern Medium

Adaptiert für: Rundwelle D78F/D78R

Selbstlernender Funkrohrmotor für Markisen wie RolloTube S-line Sun Small, außer:

Rohrdurchmesser: 45 mm
 Versorgungsspannung: 230 V / 50 Hz
 inklusive Zubehör: Lager 9440 15 09

Drehmoment: 10 Nm; Drehzahl: 16 U/min; Gesamtlänge: 487 mm; Nennleistung: 112 W; Stromaufnahme: 0,49 A	SLDSM 10/16PZ		2378 10 76
--	---------------	--	------------

Drehmoment: 20 Nm; Drehzahl: 16 U/min; Gesamtlänge: 487 mm; Nennleistung: 145 W; Stromaufnahme: 0,64 A	SLDSM 20/16PZ		2378 20 76
--	---------------	--	------------

Drehmoment: 30 Nm; Drehzahl: 16 U/min; Gesamtlänge: 546 mm; Nennleistung: 191 W; Stromaufnahme: 0,83 A	SLDSM 30/16PZ		2378 30 76
--	---------------	--	------------

Drehmoment: 40 Nm; Drehzahl: 16 U/min; Gesamtlänge: 546 mm; Nennleistung: 198 W; Stromaufnahme: 0,86 A	SLDSM 40/16PZ		2378 40 76
--	---------------	--	------------

Drehmoment: 50 Nm; Drehzahl: 12 U/min; Gesamtlänge: 546 mm; Nennleistung: 205 W; Stromaufnahme: 0,89 A	SLDSM 50/12PZ		2378 50 76
--	---------------	--	------------

Die Einhaltung der europäischen Zulassungsrichtlinien ist gewährleistet.

Artikel-Bezeichnung	Typ	Farbe	Art.-Nr.
---------------------	-----	-------	----------

Zip-Screen-Antriebe



RolloTube S-line Zip DuoFern Small

Adaptiert für: Rundwelle D63F

Selbstlernender Funkrohrmotor für Zip-Anlagen mit Sanftanschlag; Bedienung erfolgt durch DuoFern Sender; umfangreiche Automatikfunktionen in Verbindung mit z. B. SmartHome Box (z. B. Astro/Tages/Wochenprogramm, Zufallsfunktion); Plug & Play: kein Einlernen der Endpunkte und keine Lernfahrt erforderlich - alternativ manuelle Einstellung über Zuleitung; exakte Positionserfassung und Drehmomentüberwachung; Blockier- und Hinderniserkennung inkl. Reversierung; Anschlussmöglichkeit von Tastern oder Schaltern zur manuellen Bedienung; parallel schaltbar; festes Gummikabel

Rohrdurchmesser: 35 mm
 Versorgungsspannung: 230 V / 50 Hz
 inklusive Zubehör: Lager 9440 15 09

Drehmoment: 6 Nm; Drehzahl: 28 U/min; Gesamtlänge: 485 mm; Nennleistung: 121 W; Stromaufnahme: 0,53 A	SLDZS 06/28Z	2550 06 85
---	--------------	------------

Drehmoment: 10 Nm; Drehzahl: 16 U/min; Gesamtlänge: 485 mm; Nennleistung: 121 W; Stromaufnahme: 0,53 A	SLDZS 10/16Z	2550 10 85
--	--------------	------------



RolloTube S-line Zip DuoFern Medium

Adaptiert für: Rundwelle D63F

Selbstlernender Funkrohrmotor für Zip-Anlagen wie RolloTube S-line Zip DuoFern Small; außer:

Rohrdurchmesser: 45 mm
 Versorgungsspannung: 230 V / 50 Hz
 inklusive Zubehör: Lager 9440 15 09

Drehmoment: 10 Nm; Drehzahl: 16 U/min; Gesamtlänge: 487 mm; Nennleistung: 112 W; Stromaufnahme: 0,49 A	SLDZM 10/16Z	2578 10 85
--	--------------	------------

Drehmoment: 20 Nm; Drehzahl: 16 U/min; Gesamtlänge: 487 mm; Nennleistung: 145 W; Stromaufnahme: 0,64 A	SLDZM 20/16Z	2578 20 85
--	--------------	------------

Drehmoment: 30 Nm; Drehzahl: 16 U/min; Gesamtlänge: 546 mm; Nennleistung: 191 W; Stromaufnahme: 0,83 A	SLDZM 30/16Z	2578 30 85
--	--------------	------------

Drehmoment: 40 Nm; Drehzahl: 16 U/min; Gesamtlänge: 546 mm; Nennleistung: 198 W; Stromaufnahme: 0,86 A	SLDZM 40/16Z	2578 40 85
--	--------------	------------

Drehmoment: 50 Nm; Drehzahl: 12 U/min; Gesamtlänge: 546 mm; Nennleistung: 205 W; Stromaufnahme: 0,89 A	SLDZM 50/12Z	2578 50 85
--	--------------	------------

Aufgrund der Vielzahl der auf dem Markt erhältlichen Zip-Anlagen und den damit verbundenen unterschiedlichen Wellendurchmessern, Führungssystemen und Gewichten ist die Dimensionierung und Adaptierung des Motors individuell zu bestimmen. Kontaktieren Sie uns dazu.

Die Einhaltung der europäischen Zulassungsrichtlinien ist gewährleistet.

Artikel-Bezeichnung	Typ	Farbe	Art.-Nr.
---------------------	-----	-------	----------



Steuerungen & Aktoren für Rollläden, Markisen und Raffstoren



Troll Comfort DuoFern (inkl. Abdeckrahmen)

Funkfähige Steuerung für Rohrmotore; fernbedienbar durch DuoFern Sender, Sensoren und Zentralen; Installationsassistent; Automatikfunktionen: Tages-/Wochen-/Astroprogramm, Zufallsfunktion individuell programmierbar; Tippbetrieb für Raffstore, Wendeautomatik über die SmartHome Box konfigurierbar; Kindersicherung; Sonnen-/Dämmerungssteuerung mit S/D-Sensor möglich; Zwischenpositionen; Blockiererkennung bei mechanischen Rohrmotoren integriert; Anzeige von Wetterdaten des Umweltsensors; Endpunkteinstellung für elektronische RADEMACHER Rohrmotore; automatische Sommer-/Winterzeitumstellung; beleuchtetes, großes Display mit Kontrasteinstellung; Tastensperre; Lüftungsposition frei wählbar

Versorgungsspannung:	230 V / 50 Hz, 60 Hz
Schutzklasse:	II
Schutzart:	IP30
Stand-by-Verbrauch:	< 0,4 W
Gangreserve:	8 h (dauerhafte Datenspeicherung)
DuoFern Sendefrequenz:	434,5 MHz
DuoFern Sendeleistung:	max. 10 mW
Schaltleistung:	max. 8 A ohmsche Last, max. 4 A induktive Last
Externer Eingang:	2
Anschlussquerschnitt:	max. 1,5 mm ²
Reichweite:	Freifeld bis zu 100 m, im Gebäude bis zu 30 m (abhängig von der Bausubstanz)
Max. Anzahl DuoFern Geräte:	20
Zul. Umgebungstemperatur:	0 °C bis +40 °C
Maße:	50 x 50 x 12 mm (L x B x H)
Einbautiefe :	32 mm

5665-UW	Ultraweiß	3650 05 72
---------	-----------	------------

5665-AL	Aluminium	3650 05 82
---------	-----------	------------



Troll Basis DuoFern (inkl. Abdeckrahmen)

Konventionelle Rohrmotore können in das DuoFern Funksystem integriert und per Funk gesteuert werden; Bedienung durch DuoFern Sender; manuelle Bedienung über Tasten (Automatik deaktivierbar); umfangreiche Automatikfunktionen in Verbindung mit z.B. SmartHome Box: Astro-/Tages-/Wochenprogramm, Zufallsfunktion, Lüftungs-/Sonnenposition

Versorgungsspannung:	230 V / 50 Hz, 60 Hz
Schutzklasse:	II
Schutzart:	IP30
Stand-by-Verbrauch:	< 0,4 W
DuoFern Sendefrequenz:	434,5 MHz
DuoFern Sendeleistung:	max. 10 mW
Schaltleistung:	max. 8 A ohmsche Last, max. 4 A induktive Last
Externer Eingang:	2
Anschlussquerschnitt:	max. 1,5 mm ²
Reichweite:	Freifeld bis zu 100 m, im Gebäude bis zu 30 m (abhängig von der Bausubstanz)
Max. Anzahl DuoFern Geräte:	20
Zul. Umgebungstemperatur:	0 °C bis +40 °C
Maße:	50 x 50 x 12 mm (L x B x H)
Einbautiefe :	32 mm

5615-UW	Ultraweiß	3650 01 72
---------	-----------	------------

5615-AL	Aluminium	3650 01 82
---------	-----------	------------

Artikel-Bezeichnung	Typ	Farbe	Art.-Nr.
---------------------	-----	-------	----------



Steuerungen & Aktoren für Rollläden, Markisen und Raffstoren



DuoFern Hutschienen Rohrmotor-Aktor

Funkfähiger Unterputz Funkaktor für Rollläden und Raffstoren. Mit dem funkfähigen Unterputz-Aktor (UP) für Rolllädenmotore steuern Sie Ihre Rollläden ganz einfach per Funk. Erweitern Sie Ihren bestehenden Rollladenmotor und machen Sie ihn mit dem Aktor funkfähig. Mit dem funkfähigen DuoFern Hutschienen Rohrmotor-Aktor können konventionelle Rollläden- oder Raffstoren einfach in das Smart Home System von RADEMACHER integriert werden. Seine Bauform ermöglicht die normgerechte DIN-Rail-/Hutschienenmontage auf einer Tragschiene (T35) und hat die Montagebreite von 1 Teilungseinheit. Durch den Einsatz von Sensoren oder Sendern erhält der DuoFern Hutschienen Rohrmotor-Aktor zahlreiche Automatisierungsmöglichkeiten oder kann in Verbindung mit der SmartHome Box per App gesteuert werden. Ebenfalls kann über die SmartHome Box eine Blockiererkennung bei mechanischen Rohrmotoren zugeschaltet werden. Über die Anschlussmöglichkeit von Rollladenschaltern oder Tastern kann der Rollladen oder Raffstorenmotor natürlich jederzeit auch weiterhin manuell bedient werden.

Versorgungsspannung:	230 V / 50 Hz
Schutzklasse:	0
Schutzart:	IP00
Stand-by-Verbrauch:	< 0,5 W
WLAN Sendefrequenz:	434,5 MHz
WLAN Sendeleistung:	max. 10 mW
DuoFern Sendefrequenz:	434,5 MHz
DuoFern Sendeleistung:	max. 10 mW
Schaltleistung:	max. 550 W
Externer Eingang:	2
Anschlussquerschnitt:	max. 2,5 mm ²
Reichweite:	Freifeld bis zu 100 m, im Gebäude bis zu 30 m (abhängig von der Bausubstanz)
Max. Anzahl DuoFern Geräte:	20
Zul. Umgebungstemperatur:	-20 °C bis + 40 °C
Maße:	18 x 91 x 71 mm (1 TE)
Anschlussklemmen:	Schraubklemmen (bis 2,5 mm ²)

9471-3

3520 06 62

DuoFern Rohrmotor-Aktor

Funkfähiger Unterputz-Aktor für Rohrmotore; Blockiererkennung für mechanische Rohrmotore*; kompakte kleine Bauform für den Einbau in handelsübliche Unterputz- oder Elektronikdosen; konventionelle Rohrmotore können in das DuoFern Funksystem integriert und per Funk gesteuert werden; Rohrmotormodus oder Raffstorenmodus frei wählbar*; Wendeautomatik*; Tippbetrieb (in Verbindung mit den entsprechenden Handsendern); Bedienung durch DuoFern Sender; Anschlussmöglichkeit von Rollladenschaltern oder -tastern zur manuellen Bedienung des Rohrmotors; Funktionen in Verbindung mit z.B. SmartHome Box: Astro-/Tages-/Wochenprogramm, Zufallsfunktion, Lüftungs-/ Sonnenposition; Endpunkteinstellung bei elektronischen Rollo- Tube Rohrmotoren per Funk; individuelle Laufzeiteinstellung; Drehrichtungsumkehr *Konfiguration über die SmartHome Box



Versorgungsspannung:	230 V / 50 Hz
Schutzklasse:	0
Schutzart:	IP00
Stand-by-Verbrauch:	< 0,5 W
WLAN Sendefrequenz:	434,5 MHz
WLAN Sendeleistung:	max. 10 mW
DuoFern Sendefrequenz:	434,5 MHz
DuoFern Sendeleistung:	max. 10 mW
Schaltleistung:	max. 550 W
Externer Eingang:	2
Anschlussquerschnitt:	max. 1,5 mm ²
Reichweite:	Freifeld bis zu 100 m, im Gebäude bis zu 30 m (abhängig von der Bausubstanz)
Max. Anzahl DuoFern Geräte:	20
Zul. Umgebungstemperatur:	-20 °C bis + 55 °C
Maße:	48 x 20 mm (Ø x H)

9471-1

3514 06 62

Die Einhaltung der europäischen Zulassungsrichtlinien ist gewährleistet.

Artikel-Bezeichnung	Typ	Farbe	Art.-Nr.
---------------------	-----	-------	----------



Steuerungen & Aktoren für Rollläden, Markisen und Raffstoren

DuoFern Motor-Aktor (potentialfrei)

Funkfähiger universal einsetzbarer Unterputz-Aktor mit potentialfreien Schaltkontakten für Motoren; kompakte kleine Bauform für den Einbau in handelsübliche Unterputz- oder Elektronikdosen; durch die potentialfreien Schaltkontakte können z.B. Gleichstrommotoren mit Kleinspannung in das DuoFern Funksystem integriert und per Funk gesteuert werden; Bedienung durch DuoFern Sender; Anschlussmöglichkeit von Rollladenschaltern oder -tastern zur manuellen Bedienung des Motors; Funktionen in Verbindung mit z.B. SmartHome Box: Astro-/Tages-/ Wochenprogramm, Zufallsfunktion, Lüftungs-/Sonnenposition; individuelle Laufzeiteinstellung; Drehrichtungsumkehr



Versorgungsspannung:	230 V / 50 Hz
Schutzklasse:	0
Schutzart:	IP00
Stand-by-Verbrauch:	< 0,5 W
DuoFern Sendefrequenz:	434,5 MHz
DuoFern Sendeleistung:	max. 10 mW
Externer Eingang:	2
Anschlussquerschnitt:	max. 1,5 mm ²
Schaltleistung DC:	ohmsche Last bis 30V: 6,5 A, bis 48V: 1,5 A, bis 100V: 0,5 A, bis 200V: 0,3 A, bis 300V: 0,2 A induktive Last: max. 1A bei 24V
(DC 13-Kategorie):	max. 1A bei 24V
Reichweite:	Freifeld bis zu 100 m, im Gebäude bis zu 30 m (abhängig von der Bausubstanz)
Max. Anzahl DuoFern Geräte:	20
Zul. Umgebungstemperatur:	-20 °C bis + 55 °C
Maße:	48 x 20 mm (Ø x H)

9471-2

3514 06 63

DuoFern Connect-Aktor

Funkempfänger zur Nachrüstung von bestehenden mech. oder elektr. Raffstoren, Markisen oder Rollläden auf DuoFern Funk; Rohrmotor- oder Jalousiemodus* frei wählbar; Wendeautomatik*; Tipbetrieb (in Verbindung mit den entsprechenden Handsendern); Standard-Steckverbindung - als Zwischenstecker kompatibel zu 3(4)-poligem Hirschmann STAS3 / STAK3 Steckersystem *Konfiguration über die SmartHome Box



Versorgungsspannung:	230 V / 50 Hz
Schutzklasse:	II
Schutzart:	IP54
Stand-by-Verbrauch:	< 0,5 W
max.Schaltzeiten:	max. 6
DuoFern Sendefrequenz:	434,5 MHz
DuoFern Sendeleistung:	max. 10 mW
Schaltleistung:	max. 5A ohmsche Last, max. 2A induktive Last
Reichweite:	Freifeld bis zu 100 m, im Gebäude bis zu 30 m (abhängig von der Bausubstanz)
Max. Anzahl DuoFern Geräte:	20
Zul. Umgebungstemperatur:	-25 °C bis +55 °C
Maße:	123,5 x 33,5 x 26,5 mm (L x B x H)

9477

3500 08 64

Zubehör DuoFern Connect-Aktor

Zubehör DuoFern Connect-Aktor



Kupplung STAK3 N (schwarz)	STAK3 N	7000 00 83
Stecker STAS3 N (schwarz)	STAS3 N	7000 00 84
Sicherungsbügel STASI 3	STASI 3	7000 00 85

Die Einhaltung der europäischen Zulassungsrichtlinien ist gewährleistet.

Artikel-Bezeichnung	Typ	Farbe	Art.-Nr.
---------------------	-----	-------	----------



Heizung



DuoFern Raumthermostat 2

Funk-Raumthermostat zur Einzelraumregelung von Heizkörpern und Fußbodenheizungen; integrierbar in das SmartHome Box System; Relaiskontakt zum direkten Anschluss von Ventilen (potentialfreie Relaiskontakte auch für Kleinspannungsventile); mit max. 2300 W Schaltleistung auch für Elektro-Heizungen geeignet; direkte Funkverbindung zwischen Raumthermostat und einem DuoFern Aktor (an ein/mehrere Ventile angeschlossen) ermöglicht Einzelraumregelung; zusätzlicher Anschluss für externen Fühler; bis zu 6 Schaltzeitpunkte und 4 individuelle Soll-Temperaturen täglich; Tages-/Wochenprogramm individuell einstellbar; Ventilschutz-, Frostschutz und Kühlfunktion; Zweipunktregelung (Ein/Aus) mit einstellbarer Hysterese & minimaler Schaltzeit; beleuchtetes LCD Display; Installationsassistent; automatische Sommer-/Winterzeitumstellung; Tastensperre

Versorgungsspannung:	230 V / 50 Hz, 60 Hz
Schutzklasse:	II
Schutzart:	IP30
Stand-by-Verbrauch:	< 0,6 W
Gangreserve:	8 h (dauerhafte Datenspeicherung)
DuoFern Sendefrequenz:	434,5 MHz
DuoFern Sendeleistung:	max. 10 mW
Schaltleistung:	max. 10 A ohmsche Last, max. 4 A induktive Last

Anschluss für ext. Temperatursensor:	1
Anschlussquerschnitt:	max. 1,5 mm ²
Reichweite:	Freifeld bis zu 100 m, im Gebäude bis zu 30 m (abhängig von der Bausubstanz)
Max. Anzahl DuoFern Geräte:	20
Zul. Umgebungstemperatur:	0 °C bis 40 °C
Maße:	50 x 50 x 12 mm (L x B x H)
Einbautiefe:	32 mm
Soll-Werte:	max. 4
Regel-Bereich:	4.0 °C bis 40.0 °C
Mess-Bereich:	-40.0 °C bis 80.0 °C

9485-1	Ultraweiß	3250 18 72
--------	-----------	------------

Zubehör DuoFern Raumthermostat

Zubehör DuoFern Raumthermostat

Fernfühler für DuoFern Raumthermostat



Kabellänge 3 m	9485-F	7000 01 03
----------------	--------	------------

DuoFern Heizkörperstellantrieb 2

Elektronisches Heizkörperthermostat; tauscht via DuoFern die Soll-Temperatur mit der SmartHome Box aus; Regelung über internen Sensor (Stand-alone-Lösung); manuelle Bedienung mögl.; Boost-Funktion; Frostschutzerkennung; Ventilschutz; Anzeige 180° drehbar; beleuchtetes Display; Kindersicherung; integrierte „Fenster-auf“-Erkennung; in Verbindung mit der SmartHome Box u. DuoFern Fenster-/Türkontakt externe „Fenster-auf“-Erkennung mögl.

Versorgungsspannung:	3 V
Schutzart:	IP20
Batterie-Typ:	2 x 1,5 V (DC), AA, Alkaline
Lebensdauer der Batterie:	ca. 2 Jahre (bei drei Schaltzeiten täglich und einem eingestellten Sendeintervall von 15 Minuten)
DuoFern Sendefrequenz:	434,5 MHz
DuoFern Sendeleistung:	max. 10 mW
Reichweite:	Freifeld bis zu 100 m, im Gebäude bis zu 30 m (abhängig von der Bausubstanz)
Max. Anzahl DuoFern Geräte:	1x SmartHome Box oder 1 x DuoFern Raumthermostat 2
Zul. Umgebungstemperatur:	0 °C bis +40 °C
Maße:	56 x 68 x 89 mm

9433-1	Ultraweiß	3500 30 74
--------	-----------	------------



Die Einhaltung der europäischen Zulassungsrichtlinien ist gewährleistet.

Artikel-Bezeichnung

Typ

Farbe

Art.-Nr.

**Aktoren Licht & Elektrische Verbraucher****DuoFern Hutschienen Schaltaktor 2-Kanal**

Mit dem funkfähigen DuoFern Hutschienen Schaltaktor 2-Kanal können Licht sowie elektrische Verbraucher funkfähig gemacht werden. Der Aktor ist mit 2-Kanälen, welche elektrische Verbraucher bis jeweils 1500W unabhängig voneinander steuern können, ausgestattet. Seine Bauform ermöglicht die normgerechte DIN-Rain-/Hutschienenmontage auf einer Tragschiene (T35) und hat die Montagebreite von 1 Teilungseinheit. Durch den Einsatz von Sensoren oder Sendern erhält der DuoFern Hutschienen-Aktor zahlreiche Automatisierungsmöglichkeiten oder kann in Verbindung mit der SmartHome Box Ihr Licht oder Ihre elektrischen Verbraucher per App steuern. Die manuelle Bedienung über Rolladenschalter oder-Taster ist natürlich weiterhin möglich.

Versorgungsspannung:	230 V / 50 Hz
Schutzklasse:	0
Schutzart:	IP00
Stand-by-Verbrauch:	< 0,5 W
WLAN Sendefrequenz:	434,5 MHz
WLAN Sendeleistung:	max. 10 mW
DuoFern Sendefrequenz:	434,5 MHz
DuoFern Sendeleistung:	max. 10 mW
Schaltleistung:	pro Kanal: max. 6,5 A ohmsche Last, max. 5 A induktive Last, max. 5 A kapazitive Last
Externer Eingang:	2
Anschlussquerschnitt:	max. 2,5 mm ²
Reichweite:	Freifeld bis zu 100 m, im Gebäude bis zu 30 m (abhängig von der Bausubstanz)
Max. Anzahl DuoFern Geräte:	20
Zul. Umgebungstemperatur:	-20 °C bis + 40 °C
Maße:	18 x 91 x 71 mm (1 TE)
Anschlussklemmen:	Schraubklemmen (bis 2,5 mm ²)

9470-4

3520 02 62

DuoFern Universal-Aktor 2-Kanal**(max. je 1500 W)**

Funkfähiger 2-Kanal Unterputz-Aktor für elektrische Verbraucher; unabhängiges Schalten von zwei beliebigen Verbrauchern bis je 1500 W; potentialfreie Ausgänge; kompakte kleine Bauform für den Einbau in handelsübliche Unterputz- oder Elektronikdosen; Bedienung durch DuoFern Sender; Anschlussmöglichkeit von Schaltern oder Tastern zur manuellen Bedienung; Treppenhausfunktion mit Abschaltvorwarnung über SmartHome Box einstellbar



Versorgungsspannung:	230 V / 50 Hz
Schutzklasse:	0
Schutzart:	IP00
Stand-by-Verbrauch:	< 0,5 W
DuoFern Sendefrequenz:	434,5 MHz
DuoFern Sendeleistung:	max. 10 mW
Schaltleistung:	max. 6,5A ohmsche Last, max. 5A induktive Last
Externer Eingang:	2
Anschlussquerschnitt:	max. 1,5 mm ²
Reichweite:	Freifeld bis zu 100 m, im Gebäude bis zu 30 m (abhängig von der Bausubstanz)
Max. Anzahl DuoFern Geräte:	20
Zul. Umgebungstemperatur:	-20 °C bis +55 °C
Maße:	48 x 20 mm (Ø x H)

9470-2

3514 02 62

Die Einhaltung der europäischen Zulassungsrichtlinien ist gewährleistet.

Artikel-Bezeichnung	Typ	Farbe	Art.-Nr.
---------------------	-----	-------	----------



Aktoren Licht & Elektrische Verbraucher



DuoFern Universal-Aktor 1-Kanal (< 3600 W)

Funkfähiger 1-Kanal Unterputz-Aktor für elektrische Verbraucher; Schalten von Verbrauchern bis 3600 W; kompakte kleine Bauform für den Einbau in handelsübliche Unterputzdosen oder in Elektronikdosen; Bedienung durch DuoFern Sender; Anschlussmöglichkeit eines Schalters oder Tasters zur manuellen Bedienung; potentialfreier Ausgang; Treppenhausfunktion mit Abschaltvorwarnung über SmartHome Box einstellbar

Versorgungsspannung:	230 V / 50 Hz
Schutzklasse:	0
Schutzart:	IP00
Stand-by-Verbrauch:	< 0,5 W
DuoFern Sendefrequenz:	434,5 MHz
DuoFern Sendeleistung:	max. 10 mW
Schaltleistung:	max. 16A ohmsche Last, max. 8A induktive Last
Externer Eingang:	1
Anschlussquerschnitt:	max. 1,5 mm ²
Reichweite:	Freifeld bis zu 100 m, im Gebäude bis zu 30 m (abhängig von der Bausubstanz)
Max. Anzahl DuoFern Geräte:	20
Zul. Umgebungstemperatur:	-20 °C bis +55 °C
Maße:	48 x 20 mm (Ø x H)

9470-1

3514 02 61



DuoFern 1 - 10 V Steuergerät

Funkfähiges 1-10 V Steuergerät für elektronische Vorschaltgeräte z.B. für professionelle Lichtsteuerung (LEDs, Leuchtstofflampen); kompakte kleine Bauform für den Einbau in handelsübliche Unterputz- oder Elektronikdosen; weitere Anwendungsmöglichkeiten z.B. in den Bereichen Lüfter- oder Pumpensteuerung; einstellbare Dimmgeschwindigkeit (Soft-Start / Soft-Stop); Zwischenwertfunktion; Treppenhausfunktion mit Abschaltvorwarnung über SmartHome Box einstellbar; Schaltausgang für elektronische Vorschaltgeräte bis 1500 W; Bedienung durch DuoFern Sender; Anschlussmöglichkeit eines Tasters zur manuellen Bedienung

Versorgungsspannung:	230 V / 50-60 Hz
Schutzklasse:	0
Schutzart:	IP00
Stand-by-Verbrauch:	< 0,5 W
DuoFern Sendefrequenz:	434,5 MHz
DuoFern Sendeleistung:	max. 10 mW
Schaltleistung:	max. 6,5A ohmsche Last, max. 5A induktive Last
Externer Eingang:	1
Anschlussquerschnitt:	max. 1,5 mm ²
Reichweite:	Freifeld bis zu 100 m, im Gebäude bis zu 30 m (abhängig von der Bausubstanz)
Max. Anzahl DuoFern Geräte:	20
Zul. Umgebungstemperatur:	0 °C bis +40 °C
Maße:	48 x 20 mm (Ø x H)
Steuerstrom :	1-10V max. 60mA

9482

3500 12 62

Artikel-Bezeichnung	Typ	Farbe	Art.-Nr.
---------------------	-----	-------	----------



Aktoren Licht & Elektrische Verbraucher



DuoFern Zwischenstecker

Funkfähiger Schaltaktor zum Schalten von Licht und elektrischen Verbrauchern bis max. 1800 W; kompakte Bauform (Ø ca. 4 cm); in Kombination mit der DuoFern Zentrale (SmartHome Box) per App oder mit einer DuoFern Fernbedienung steuerbar; über die SmartHome Box auch per Sprachassistenten (Amazon Alexa und Google Assistant) bedienbar; in Verbindung mit RADEMACHER Smart Home umfangreiche Automatikfunktionen wie Standard-/Wochen-/ Tagesprogramm, Zufallsfunktion und Astrofunktion möglich; vor Ort per Taste bedienbar; Treppenhausfunktion; Moduswechsel (Licht- und Gerätemodus)

Versorgungsspannung:	230 V / 50 Hz
Schutzklasse:	II
Schutzart:	IP20 (nur für trockene Räume)
Stand-by-Verbrauch:	< 0,5 W
DuoFern Sendefrequenz:	434,5 MHz
DuoFern Sendeleistung:	max. 10 mW
Schaltleistung:	Max.: Ohmsche Last 1800 W, (z. B. Glühlampe) Induktive Last 200 W, (z. B. Motor, Leuchtstofflampe) Kapazitive Last 150 W, (z. B. Lampen mit LED-Leuchtmitteln)
Reichweite:	Funkreichweite: bis zu 20 m (je nach Bausubstanz)
Max. Anzahl DuoFern Geräte:	20
Zul. Umgebungstemperatur:	0 °C bis 40 °C
Maße:	Ø 41 mm / Tiefe = 73 mm

9472-1

3520 11 64



DuoFern Hutschienen Universaldimmer

Mit dem funkfähigen DuoFern Hutschienen Universaldimmer können dimmbare 230V Leuchtmittel geschaltet oder gedimmt werden. Der Universaldimmer eignet sich z.B. für Glühlampen/HV Halogenlampen, elektronische Trafos für Halogen- oder LED-Lampen sowie für Retrofit HV-LEDs. Durch seine automatische Lastarterkennung wird die angeschlossene Lastart bzw. das passende Dimmprinzip erkannt. Alternativ kann die Lastart (R,L,C) auch manuell ausgewählt werden. Die Mindest-/ Maximalhelligkeit kann dadurch manuell an jedes Leuchtmittel angepasst werden. In Verbindung mit der SmartHome Box erhält er zahlreiche Automatikfunktionen wie z.B. die Treppenhausfunktion und kann per App gesteuert werden. Zur manuellen Bedienung vor Ort lassen sich Taster anschließen. Seine Bauform ermöglicht die normgerechte DIN-Rail-/Hutschienenmontage auf einer Tragschiene (T35) und hat die Montagebreite von 1 Teilungseinheit.



Versorgungsspannung:	230 V / 50 Hz
Schutzklasse:	0
Schutzart:	IP00
Stand-by-Verbrauch:	< 0,5 W
WLAN Sendefrequenz:	434,5 MHz
WLAN Sendeleistung:	max. 10 mW
DuoFern Sendefrequenz:	434,5 MHz
DuoFern Sendeleistung:	max. 10 mW
Schaltleistung:	max. 550 W
Max. Anschlussleistung:	bis zu 400 W/VA
Dimmbare Last:	R,L,C; automatische Lasterkennung
Dimmer-Betriebsart (je nach Lastart):	Phasenanschnittsteuerung (Triac-Modus); Phasenabschnittsteuerung
Externer Eingang:	2
Anschlussquerschnitt:	max. 2,5 mm ²
Reichweite:	Freifeld bis zu 100 m, im Gebäude bis zu 30 m (abhängig von der Bausubstanz)
Max. Anzahl DuoFern Geräte:	20
Zul. Umgebungstemperatur:	-20 °C bis + 55 °C
Maße:	48 x 20 mm (Ø x H)
Anschlussklemmen:	Schraubklemmen (bis 2,5 mm ²)

9476-2

3520 04 62

Die Einhaltung der europäischen Zulassungsrichtlinien ist gewährleistet.

Artikel-Bezeichnung	Typ	Farbe	Art.-Nr.
---------------------	-----	-------	----------



Aktoren Licht & Elektrische Verbraucher



DuoFern Universaldimmer

Funkfähiger Aktor zum Schalten und Dimmen von dimmbaren 230 V-Leuchtmitteln: Glühlampen/HV-Halogenlampen, elektronische Trafos für Halogen- oder LED-Lampen, Retrofit HV-LEDs; ideal für die Nachrüstung – kompakte und schmalere Bauform erleichtert den Einsatz in der Unterputzdose; unterstützt umfangreiche Automatikfunktionen – z. B. Zwischenwert-, Treppenhausfunktion und einstellbare Dimmgeschwindigkeit über SmartHome Box einstellbar; automatische Lastarterkennung – erkennt automatisch die angeschlossene Lastart bzw. das passende Dimmprinzip; zusätzlich manuelle Einstellmöglichkeit – Mindest-/Maximalhelligkeit an unterschiedliche Leuchtmittel anpassbar; Vor-Ort-Bedienung – zusätzliche Anschlussmöglichkeit zur manuellen Bedienung per Taster; Treppenhausfunktion mit Abschaltvorwarnung über SmartHome Box einstellbar

Versorgungsspannung:	230V / 50Hz
Schutzklasse:	0 (basisisoliert zum Einbau in Unterputzdose)
Schutzart:	IP00 (nur für trockene Räume)
Stand-by-Verbrauch:	< 0,5W
Maximale Anschlussleistung:	bis zu 400 W/VA (abhängig von den Einschaltströmen der verwendeten Leuchtmittel)
LED-Leuchtmittel:	max. 40W empfohlen
Lastarten:	R (ohmsch), L (induktiv), C (kapazitiv)
Mindestlast:	nicht erforderlich
Automatische Lastart-Erkennung:	Ja (manuelle Einstellung der Betriebsart möglich)
Betriebsarten:	Phasenabschnittsteuerung (Modus R, C), Phasenabschnittsteuerung „Triac-Modus“ (Modus L)
DuoFern Sendefrequenz:	434,5 MHz
DuoFern Sendeleistung:	max. 10 mW
Externer Eingang:	Ja, 230V-Steureingang für Tasteranschluss
Überlasterkennung:	Ja
Übertemperaturschutz:	Ja
Anschlussquerschnitt:	max. 1,5 mm ²
Reichweite:	Freifeld bis zu 100 m; im Gebäude bis zu 30 m (abhängig von der Bausubstanz)
Max. Anzahl DuoFern Geräte:	20
Zul. Umgebungstemperatur:	0 °C bis 40 °C
Maße:	48,5 x 45,7 x 19,7 mm

9476-1

3514 04 62

	Artikel-Bezeichnung	Typ	Farbe	Art.-Nr.
--	---------------------	-----	-------	----------



Aktoren Licht & Elektrische Verbraucher

addZ
Rademacher

zigbee
certified
product



addZ-Stick

Zur Einbindung von Zigbee 3.0 fähigen Leuchten und Leuchtmitteln sowie Schaltaktoren wie Zwischensteckdosen in das RADEMACHER SmartHome System. Der Funktionsumfang der Zigbee 3.0 Geräte im Vergleich zur App des Originalanbieters kann variieren.

Stand-by-Verbrauch:	< 0,2 W
Protokoll:	Zigbee 3.0
Sendefrequenz:	2,4 GHz - 2,4835 GHz
Sendeleistung:	max. 20 mW
Reichweite:	bis zu 30 m, je nach Bausubstanz
Zul. Umgebungstemperatur:	-10 °C bis + 40 °C
Maße:	64 x 24 x 14 mm (L x B x H)

	8435	weiß	3200 40 19
--	------	------	------------

Die Einhaltung der europäischen Zulassungsrichtlinien ist gewährleistet.

Artikel-Bezeichnung	Typ	Farbe	Art.-Nr.
---------------------	-----	-------	----------



Torantrieb



RolloPort SX5 DuoFern

Garagentorantrieb mit integriertem DuoFern Empfänger zur Integration in das RADEMACHER System, flexible Montage-möglichkeit durch 90° drehbare Antriebseinheit; Zahnriemenantrieb mit leiser und sicherer Kraftübertragung; Inbetriebnahme durch elektronischen Endschalter und automatische Kraftlernung; automatischer Torzulauf; automatischer Sicherheitsrücklauf beim Zufahren auf ein Hindernis; interne Notentriegelung zur manuellen Bedienung bei Stromausfall; aktivierbare Backjump-Funktion für Systementlastung und leichtere Notentriegelung; Status- und Fehlerdiagnose im Display sichtbar; Anschluss externer Taster möglich; umfangreiches Zubehör (externe Entriegelung, zwei Micro-Handsender)

Versorgungsspannung:	220-240 V / 50, 60 Hz
Motorart:	24 V (DC) Gleichstrom
Zugkraft:	max. 900 N / 90 kg
Torlaufgeschwindigkeit :	AUF 11 / 15 / 19 cm/s + AB 11 cm/s
Schutzklasse:	II
Gesamtlänge :	3.475 mm (3.335 mm bei 90° Montage des Antriebskopfs)
max. Hubhöhe :	2.550 mm
max.Torgröße:	12,5 m
minimale Sturzhöhe:	5 cm
max. Torhöhe*:	2400 mm
DuoFern Sendefrequenz:	Handsender: 433 MHz Rolling Code// Gerät: 434,5 MHz
DuoFern Sendeleistung:	max. 10 mW
Reichweite:	Funkreichweite: Freifeld bis zu 50 m, im Gebäude bis zu 30 m (abhängig von der Bausubstanz)
Max. Anzahl DuoFern Geräte:	20
Zul. Umgebungstemperatur:	-10 bis +40 °C

RP-SX5DF-900N-5

Schwarz (Gehäuse)

4505 90 61

Lichtschanke

Der Torantrieb RolloPort SX5 DuoFern darf ohne zusätzliche Sicherheitseinrichtungen (z. B. Lichtschanke) niemals außerhalb der Sichtweite bewegt werden.



Versorgungsspannung:	12 bis 24 V AC / DC, AC = (50/60 Hz)
Schutzklasse:	II
DuoFern Sendefrequenz:	Gerät: 2,5 kHz
Reichweite:	Sendereichweite: 12 m bis 20 m
Zul. Umgebungstemperatur:	- 20 °C bis + 70 °C
Maße:	108 x 37,5 x 36 mm (H x B x T)

4597

Schwarz

8000 00 51

Artikel-Bezeichnung

Typ

Farbe

Art.-Nr.



Zentralsteuerungen für die lokale Bedienung (Alternative zur SmartHome Box)



DuoFern Handzentrale

Beleuchtetes LCD Display mit intuitiver grafischer Menüführung und praktischem Bewegungssensor zur Displayaktivierung; Kontrasteinstellung möglich; einfache Bedienung, Konfiguration und Automatisierung von DuoFern Geräten; viele praktische Funktionen zur Automatisierung von Gerätegruppen wie z.B. Tages-/Wochen-/Wochenendprogramm, Astro- und Zufallsfunktion; in Kombination mit dem DuoFern Umweltsensor können Geräte auch per Wetterdaten automatisiert werden; unterstützt die Konfiguration von Lüftungsposition, Endpunkteinstellung, Drehrichtungsumkehr, Zwischenposition, Laufzeit u.v.m; individuelle Namen und Sortierung für Geräte und Gruppen festlegen; aktivierbare/ deaktivierbare Sommer/ Winterzeitumstellung; ermöglicht neben der automatischen DuoFern Gerätesuche auch die Anmeldung via Funkcode; USB Schnittstelle für Backup, Wiederherstellung und Firmware-Update via PC-Tool

Versorgungsspannung:	4,5 V
Batterie-Typ:	3 x 1,5 V AAA (Micro)
Lebensdauer der Batterie:	ca. 2 Jahre im Stand-by
DuoFern Sendefrequenz:	434,5 MHz
DuoFern Sendeleistung:	max. 10mW
Reichweite:	Freifeld bis zu 100 m, im Gebäude bis zu 30 m (abhängig von der Bausubstanz)

Max. Anzahl DuoFern Geräte:	45 (in 9 Gruppen)
Zul. Umgebungstemperatur:	+5 °C bis +40 °C
Maße:	165 x 48 x 22 mm (L x B x H)

9493-1

Ultraweiß

3445 00 60



DuoFern HomeTimer

(inkl. Abdeckrahmen)

Zentrale für bis zu 20 Empfänger, die zentral und einzeln bedient werden; drahtlos und batteriebetrieben; anschrauben oder ankleben (keine Unterputzdose erforderlich); inklusive Rahmen, Batterie, Halteplatte; zum Ansteuern und Bedienen von bis zu 20 Geräten; einfache Auto-/Manu-Umstellung; einsetzbar als Gruppensteuerung; Einstellung durch Installationsassistent; umfangreiche Automatikfunktionen: Zufallsfunktion, Wochen-/Wochenend-/Astroprogramm; Raffstorebetrieb (Tippbetrieb einstellbar); menügeführte Bedienung über 5-Wege-Navigation; beleuchtetes, großes Display mit Kontrasteinstellung

Versorgungsspannung:	3 V
Batterie-Typ:	1 x CR2450
Lebensdauer der Batterie:	ca. 1,5 Jahre mit Displaybeleuchtung
DuoFern Sendefrequenz:	434,5 MHz
DuoFern Sendeleistung:	max. 10 mW
Reichweite:	Freifeld bis zu 100 m, im Gebäude bis zu 30 m (abhängig von der Bausubstanz)

Max. Anzahl DuoFern Geräte:	20
Zul. Umgebungstemperatur:	+5 °C bis +40 °C
Maße:	50 x 50 x 12 mm (L x B x H)

9498

Ultraweiß

3250 13 71

Die Einhaltung der europäischen Zulassungsrichtlinien ist gewährleistet.

SmartHome



Information:

Jedes **DuoFern** Gerät verfügt über einen Anmeldemodus. Wie dieser aktiviert wird, ist auf den folgenden Bildern beschrieben.

SmartHome Box

Öffnen Sie die RADEMACHER App, wählen Sie im Menü oben rechts über die drei Punkte die Funktion **Gerät anmelden** aus. Aktivieren Sie den **Anmeldemodus** Ihrer SmartHome Box über die Schaltfläche **Start**.

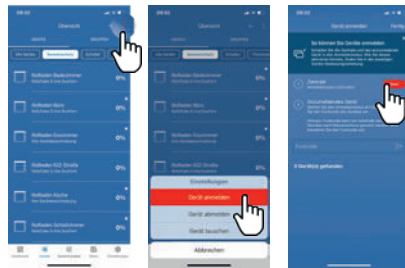

DuoFern Hutschienen



Betätigen Sie die Verbinden-Taste . Bei grünem Blinken ist die Verbindung aktiv. Bei grün konstantem Leuchten war das Verbinden/Trennen erfolgreich. Wenn es rot blinkt, ist die Trennung aktiv. Bleibt es rot konstant leuchtend war das Verbinden/Trennen nicht erfolgreich. Kommt ein kurzes rotes Aufblitzen empfangt es ein Steuerkommando.

DuoFern Wandtaster 1-Kanal

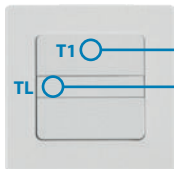

Zuerst die **Taste TL** (links) dann die **Taste T1** (Taste Auf) drücken und beide Tasten für 1 Sekunde halten. Die grüne LED blinkt zur Quittierung.

DuoFern Mehrfachwandtaster

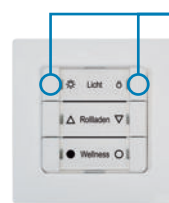

Anmeldemodus aktivieren. Betätigen Sie die beiden oben liegenden Tasten bis die LEDs der Tasten 1 & 2 grün blinken.

Troll Basis DuoFern



Betätigen Sie die Uhr- und die Stopp-Taste gleichzeitig 4 Sek. bis die LED grün blinkt.

RolloTron Standard DuoFern, Comfort DuoFern und Troll Comfort DuoFern



Standard DuoFern: Die Tasten Uhr und Set gleichzeitig ca. 4 Sekunden lang drücken bis die Uhr-LED grün blinkt.
Comfort DuoFern: Das Menü 9.9.1 öffnen und On wählen.
Troll Comfort DuoFern: Das Menü 9.9.1 öffnen und On wählen.

RolloTron Basis DuoFern



Betätigen Sie die Verbinden- und Auf-Taste gleichzeitig 4 Sek., bis die LED grün blinkt.

RolloTron Schwenkwickler Standard DuoFern



Die DuoFern & die Auf-Taste gleichzeitig ca. 4 Sekunden lang drücken. Zur Quittierung wird die LED grün blinken.

RolloTube S-line DuoFern und S-line Sun DuoFern

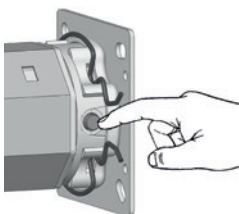

Taste am Motorkopf kurz drücken, bis der Motor kurz anruckt.

DuoFern Handsender Standard



„Verbinden-Taste “ kurz drücken. Anschließend Kanaltaste 1-6 wählen.

DuoFern ANMELDEÜBERSICHT

DuoFern Universaldimmer



Betätigen Sie die Verbinden-Taste  auf der linken Seite des Gerätes. Zur Quittierung wird die LED grün blinken.

DuoFern Sonnensensor

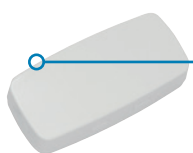

„+“-Taste 1x tippen, Status- LED leuchtet grün, nach erfolgter Anmeldung leuchtet die Status-LED 2 Sekunden grün, bei nichterfolgter Anmeldung 2 Sekunden rot.

DuoFern Zwischenstecker



Betätigen Sie die Taste für 2 – 5 Sekunden, bis die LED grün blinkt.

DuoFern Sonnen-/Windsensor



Das Menü 9 öffnen und mit der „+“-Taste starten.

DuoFern Rauchwarnmelder



Betätigen Sie die Verbinden-Taste  des Gerätes. Zur Quittierung wird die LED grün blinken.

DuoFern Bewegungsmelder



Die Ein/Aus & die Auto-Taste gleichzeitig ca. 1 Sekunden lang drücken. Zur Quittierung wird die mittlere LED grün aufleuchten.

DuoFern Raumthermostat 2



Das Menü 9.9.1 öffnen und On wählen.

DuoFern Universal-Aktor 1/2-Kanal, Rohrmotor-Aktor & 1-10 V Steuergerät, Motor-Aktor



Betätigen Sie die Verbinden-Taste  auf der linken Seite des Gerätes. Zur Quittierung wird die LED grün blinken.

DuoFern Heizkörperstantrieb 2



Bei Erstinbetriebnahme: Batterie einlegen
--> Menü-Taste tippen
Wenn die Anmeldung nicht bei der Erstinbetriebnahme erfolgte:
Menü-Taste drücken und halten
--> Menüpunkt „dUO“
--> „+“-Taste tippen
--> On

RolloPort SX5 DuoFern



Drücken Sie „S“ für ca. 2 Sekunden und lassen Sie dann los. Zur Quittierung blinken kurz zwei grüne Punkte unten in der Anzeige.

DuoFern Fenster-/Türkontakt



Betätigen Sie die Verbinden-Taste  des Gerätes. Zur Quittierung wird die LED grün blinken.

DuoFern Connect-Aktor



Bewegen Sie den Set-Magneten aus der Bedienungsanleitung über das Verbinden-Symbol, bis die LED grün blinkt.

SmartHome

Anwendungsbeispiel DuoFern Handsender Standard

Einzelsteuerung pro Taste 1 Gerät

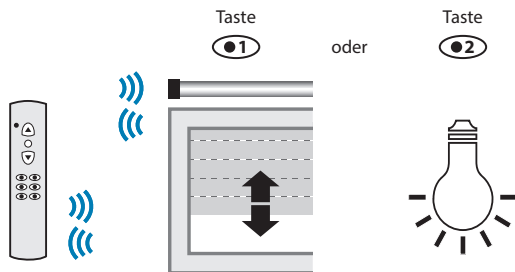

Gruppensteuerung pro Taste mehrere Geräte gleichzeitig

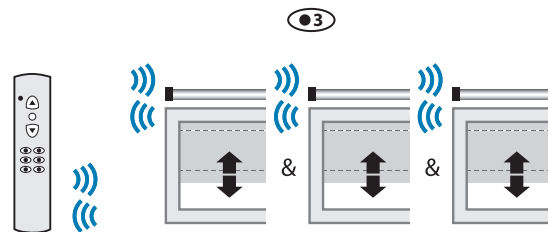

Anwendungsbeispiel DuoFern Funksender Unterputz

Der Funksender UP steuert einen Universalaktor

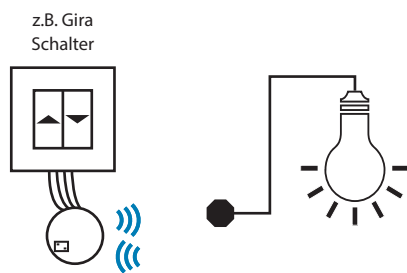

Der Funksender UP steuert mehrere RolloTube S-line DuoFern Motore

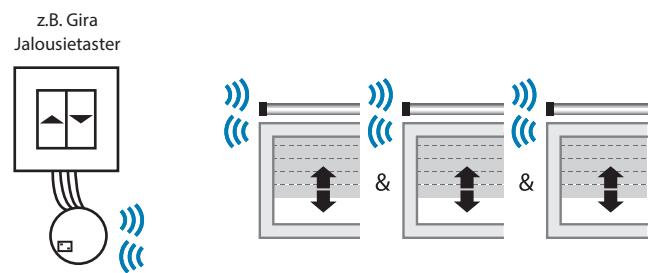

Anwendungsbeispiel DuoFern Mehrfachwandtaster

Einzelsteuerung pro Wippe 1 Gerät

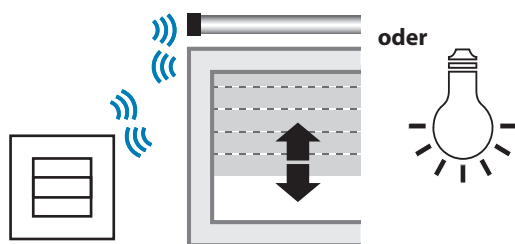

Gruppensteuerung pro Wippe mehrere Geräte gleichzeitig

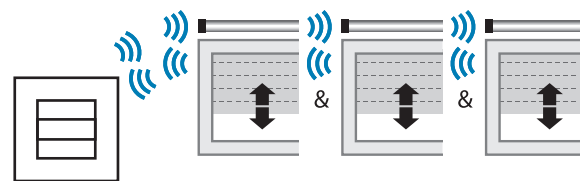

Anwendungsbeispiel RolloTron Comfort DuoFern und RolloTron Standard DuoFern

Ein RolloTron Comfort DuoFern steuert weitere RolloTron Standard DuoFern oder RolloTron Basis DuoFern

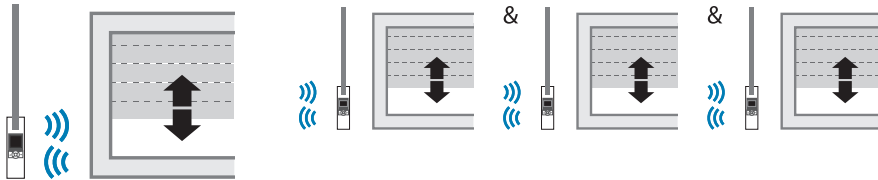

Anwendungsbeispiel DuoFern Universal-Aktor Unterputz

Die SmartHome Box steuert über DuoFern Universalaktor zwei unabhängige elektrische Verbraucher

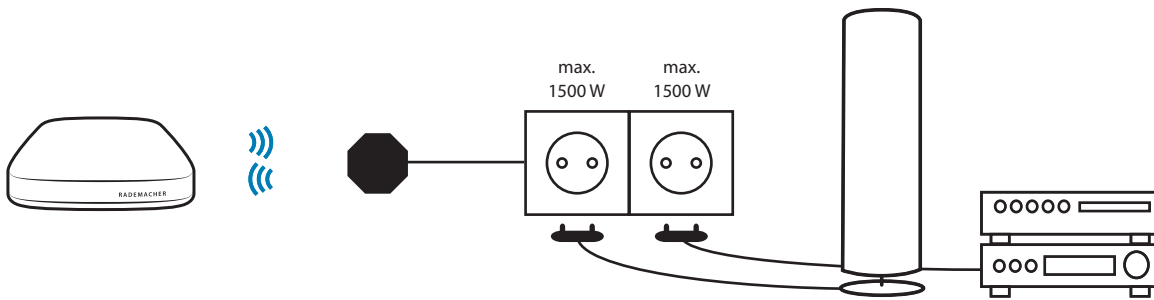

Anwendungsbeispiel DuoFern Rohrmotor-Aktor Unterputz

Die SmartHome Box steuert Rohrmotoraktor

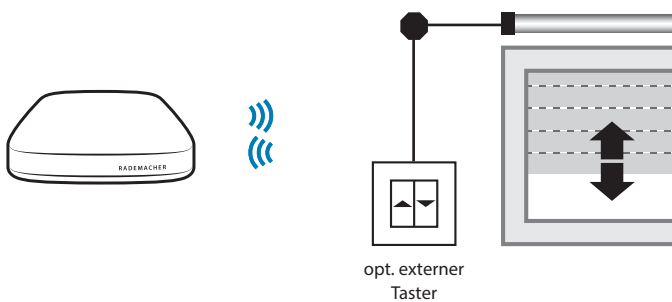

SmartHome

Anwendungsbeispiel DuoFern Umweltsensor

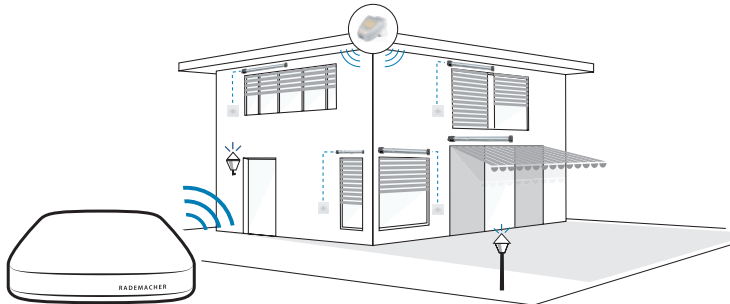

Anwendungsbeispiel DuoFern Sonnensensor

Ein DuoFern Sonnensensor steuert weitere RolloTube S-line DuoFern Motore

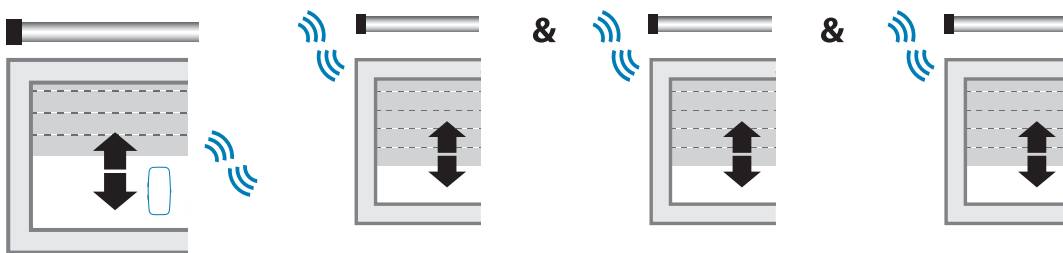

Anwendungsbeispiel DuoFern Connect-Aktor

Tipp-Betrieb: Kurzes Wenden der Lamellen per Tastendruck



Wendeautomatik: Automatisches Wenden nach Auf/Ab Befehl

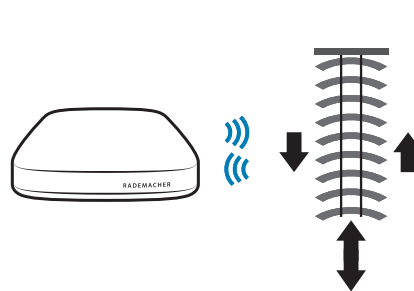

Installationsbeispiel in Elektronikdose

Installationsbeispiel für:

- DuoFern Universal-Aktor UP
- DuoFern Rohrmotor-Aktor UP
- DuoFern Universaldimmer
- DuoFern 1-10 V Steuergerät
- DuoFern Motor-Aktor

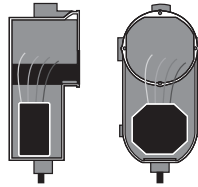

Anwendungsbeispiel DuoFern HomeTimer

Ein DuoFern HomeTimer steuert weitere Troll Basis DuoFern

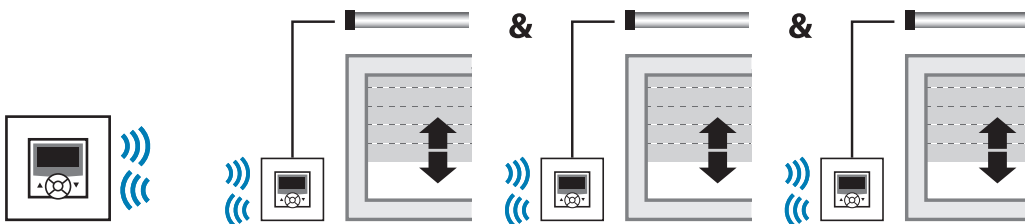

Anwendungsbeispiel DuoFern Hutschienen Rohrmotor-Aktor

Die SmartHome Box steuert Hutschienen Rohrmotoraktor

